

SIEMENS



Приводы воздушных заслонок поворотного типа OpenAir™

Каталог



Свежий воздух и комфорт на работе и дома

Технические консультанты, оптовики, проектировщики и монтажники систем вентиляции, владельцы зданий и обслуживающий персонал – все пользуются преимуществами технологий компании Siemens, которая выпускает непревзойденную по надежности линейку воздушных заслонок OpenAir™.

Системы автоматизации зданий могут корректно функционировать только в том случае, когда отдельные компоненты работают точно и надежно. Наши воздушные заслонки имеют модульную конструкцию и превосходят аналоги по ряду показателей. Они характеризуются низким энергопотреблением, высокой степенью защиты от неблагоприятных условий, и тем самым позволяют увеличивать диапазон сфер применения и отвечать самым высоким требованиям потребителя для установок вентиляции и кондиционирования воздуха.



■ Полная линейка продукции для всех приложений

Приводы OpenAir™ представляют собой надежные и эффективные приборы для управления заслонками наружного воздуха, рециркулирующего воздуха, противопожарными и огнезадерживающими клапанами, а также установками с переменным воздушным объемом (VAV), центральными установками кондиционирования и компактными доводчиками.

■ Быстрый монтаж – снижение общей стоимости проекта

Приводы воздушных заслонок OpenAir™ имеют стандартизированные размеры, электросхемы и способы монтажа. Они предназначены для прямого подключения и немедленного ввода в эксплуатацию. Это позволяет сэкономить средства, когда речь идет о стоимости установки. Все модели приводов фиксируются одним крепежным винтом. Приводы с большим вращающим моментом имеют самоцентрирующийся переходник вала, который можно устанавливать с обеих сторон. Это является преимуществом, поскольку привод можно легко устанавливать на короткие валы. Запатентованная конструкция обеспечивает надежное крепление привода, предотвращая трение, шум и треск.

■ Прочный корпус для предотвращения механических повреждений

Приводы воздушных заслонок OpenAir™ имеют очень компактные размеры, что не отражается на их механической прочности. Они удобны в обращении и исключительно устойчивы к воздействию жестких условий, возникающих при транспортировке, хранении и монтаже.

■ Электромоторы с низким уровнем шума

Прочная конструкция, бесщеточные двигатели и зубчатые механизмы, прошедшие предварительную приработку, обеспечивают низкий уровень шума при эксплуатации. Таким образом, приводы воздушных заслонок OpenAir™ подходят для применения в офисных зданиях, гостиницах, медицинских учреждениях, школах, административных и общественных зданиях.

■ Сертифицированная продукция высокого качества

Продукция Siemens соответствует высокому уровню стандартов ISO 9001 и ISO 14001, выполняя требования по замкнутому циклу производства при обеспечении качества и защиты окружающей среды. Высокое качество и простота конструкции являются основными приоритетами на всех этапах – от разработки до утилизации оборудования. Изготовление приводов основано на принципе узловой сборки и комплексных испытаний. После сборки каждый привод проходит полный цикл заводских испытаний. Приводы воздушных заслонок OpenAir™ соответствуют требованиям стандартов CE, C-Tick и UL и поэтому подходят для применения в любой стране мира.

■ Отлаженные каналы поставки

Глобальная торговая сеть компании Siemens гарантирует короткие сроки поставки оборудования для автоматизации зданий.









■ Превосходное соотношение цены и рабочих характеристик

Приводы воздушных заслонок OpenAir™ обеспечивают наилучшее соотношение цены и рабочих характеристик благодаря компактным и точно рассчитанным размерам, четкому функционированию и разумной цене.

Ключевые показатели

- Полный ассортимент продукции для всех типов применения
- Быстрый монтаж – снижение общей стоимости проекта
- Прочный корпус, продлевающий срок службы
- Двигатели с низким уровнем шума
- Сертифицированная продукция высокого качества
- Отлаженные каналы поставки
- Наилучшее соотношение цены и рабочих характеристик



Управляющий сигнал	Рабочее напряжение	Стандартная модель	Потенциометр обратной связи (1 кОм)	Настройка точки старта и диапазона переключения телами	Настройка точки старта с2 дополн. переключения телами	Обратная связь (1 кОм) с2 дополн. переключения телами	2 дополнительных переключателя тепла	2 дополнительных переключателя +термовыключатель	Набор для пре-обра. вращения в поступ. с монтажным кронштейном	Набор для пре-обра. вращения в поступ. с карданным шарниром	Зажим	Кожух для защиты от атмосфер. воздействий	Блок программ-ирования	Интерфейсный псевдо-звоатель	Программное обеспечение для кали-бровки	Стопорная планка
 GDB 300 Pa с перем. воздуш. объемом, статич.* 5 Нм для возд. заслонки площадь около 0,8 м² Время установки 150 сек. (50 Гц)	AC 24 В	GDB1811E3											AST10	AST11	ACS931	
 GLB 300 Pa с перем. воздуш. объемом, статич.* 10 Нм для возд. заслонки площадь около 1,5 м² Время установки 150 сек. (50 Гц)	AC 24 В	GDB1811E3											AST10	AST11	ACS931	
 ASV 300 Pa с перем. воздуш. объемом, модульный	AC 24 В	ASV1811E3											AST10	AST11	ACS931	
 Привод GGA F&S 18 Нм для возд. заслонки площадь около 2,5 м² Время установки 90 сек. Время возврата пружины 15 сек.	24 V ACDC 230 V AC						GG126:1E* GGA326:1E*	GG126:1EГ* GGA326:1EГ*								ASK79.3**
 Привод GNA F&S 7 Нм для возд. заслонки площадь около 1 м² Время установки 90 сек. Время возврата пружины 15 сек.	24 V ACDC 230 V AC						GNA126:1E* GNA326:1E*	GNA126:1EГ* GNA326:1EГ*								ASK79.3**
 Серия GEB 15 Нм для возд. заслонки площадь около 3 м² Время установки 150 сек. (50 Гц)	AC 24 В 230 V AC						GEB136:1E GEB336:1E		ASK71.14			ASK75.3				
 Серия GBB 25 Нм для возд. заслонки площадь около 4 м² Время установки 150 сек. (50 Гц)	AC 24 В 230 V AC						GGB136:1E GGB336:1E		ASK71.4			ASK75.1 ASK75.4				
 Серия GIB 35 Нм для возд. заслонки площадь около 6 м² Время установки 150 сек. (50 Гц)	AC 24 В 230 V AC						GIB136:1E GIB336:1E		ASK71.4			ASK75.1 ASK75.4				

Специальные приводы для вентиляторов

* Поставляется только по каналам производителя комплектного оборудования
** Для выполненных по форме вала переходников размером 8...15 мм

Конструктивные преимущества

Приводы поворотного типа с пружинным возвратом

Самоцентрирующаяся муфта вала запатентованной конструкции ослабляет нагрузку на привод, что продлевает срок службы двигателя и повышает уровень надежности

Удобно расположенные индикаторы положения для визуального контроля

Прочный корпус всех моделей для повышения износоустойчивости и продления срока службы

Ручное управление позволяет проверить:

- Монтаж привода на валу заслонки
- Исправность механической части створки заслонки
- Конечное положение створки заслонки

Опционально:
Функция настройки точки старта и диапазона для повышения гибкости применения

Фиксация одним крепежным болтом: упрощение монтажа и снижение стоимости установки

Работа на переменном/постоянном токе для повышения гибкости применения

Регулировка дополнительных концевых переключателей на обеих сторонах привода

Компактные размеры обеспечивают быстрый монтаж

Другие модели с пружинным возвратом: GQD, GCA



Модель GMA



Допускается монтаж привода воздушной заслонки на работающую вентустановку. Визуальный индикатор положения заслонки экономит время при наладке, упрощает последующую эксплуатацию установки. Система защиты от перегрузок, контролирующая всю длину хода, срабатывает автоматически, обеспечивая защиту двигателя и компонентов.

Все приводы имеют встроенный кабель, что облегчает монтаж и обеспечивает лучшую степень защиты. Схема электрического подключения унифицирована для всех приборов. Это ускоряет процесс монтажа и снижает стоимость установки. Технология, используемая в двигателе, обеспечивает работу с низким уровнем шума.

Конструктивные преимущества

Приводы поворотного типа без пружинного возврата

Фиксация одним крепежным болтом – простота монтажа и снижение стоимости установки

Удобно расположенные индикаторы положения для визуального контроля

Прочный корпус всех моделей для повышения износоустойчивости и продления срока службы

Опционально:
Функция настройки точки старта и диапазона для повышения гибкости применения

Другие модели без пружинного возврата: GSD, GDB, GLB, GVB, GIB



Допускается монтаж привода воздушной заслонки на работающую вентустановку. Система защиты от перегрузок, контролирующая всю длину хода, срабатывает автоматически, обеспечивая защиту двигателя и компонентов. Все приводы имеют встроенный кабель, что облегчает монтаж и обеспечивает лучшую степень защиты.



Самоцентрирующаяся муфта вала запатентованной конструкции ослабляет нагрузку на привод, что продлевает срок службы двигателя и повышает уровень надежности

Регулировка дополнительных концевых переключателей на обеих сторонах привода

Ручное управление позволяет проверить:
– монтаж привода на валу заслонки
– исправность механической части створки заслонки
– конечное положение створки заслонки

Модель GEB

При компактных размерах достигаются превосходные рабочие характеристики.

Схема электрического подключения унифицирована для всех приборов.

Технология, используемая в двигателе, обеспечивает работу с низким уровнем шума.

Конструктивные преимущества

Приводы для автоматических противопожарных клапанов

Удобно расположенные индикаторы положения для визуального контроля

Прочный корпус всех моделей для повышения износоустойчивости и продления срока службы

Модуль мониторинга температуры позволяет предотвратить распространение огня даже в условиях отсутствия электроснабжения

Самоцентрирующаяся муфта вала запатентованной конструкции ослабляет нагрузку на привод, что продлевает срок службы двигателя и повышает уровень надежности

Ручное управление позволяет проверить:
– монтаж привода на валу клапана
– исправность механической части створки заслонки

Разделение механизма ручного управления и стопорного винта позволяет избежать случайной блокировки клапана

Модель GNA

Другая модель для противопожарных клапанов GGA

Переходник вала квадратного сечения позволяет монтировать привод на вал/валы размером 8×8, 10×10, 12×12, 15×15, не меняя привод

Электроприводы OpenAir™ для автоматических противопожарных заслонок совместно с современной противопожарной автоматикой обеспечивают высокий уровень безопасности людей и имущества в зданиях.

Они работают исключительно четко даже в экстренных ситуациях, надежно перекрывая доступ огня и дыма в помещения.

Варианты монтажа

Вариант монтажа на короткий вал

Для более простого монтажа на короткие валы без применения специальных принадлежностей предусмотрена возможность установки самоцентрирующегося переходника вала на задней стороне привода. В комплект каждого привода входит переходник, чтобы обеспечить возможность удобного считывания показаний индикатора положения.

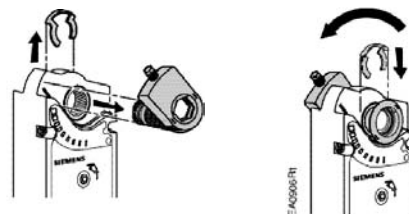

Монтаж на раме

Набор для монтажа на раме применяется в том случае, когда отсутствует возможность монтажа привода непосредственно на вал заслонки в условиях ограниченного пространства.

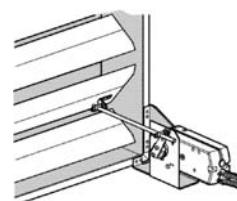

Монтаж на кронштейнах

Возможность быстрой замены модулирующих двигателей с помощью набора для монтажа на кронштейнах. Набор для монтажа может также использоваться для размещения привода в зоне воздушного потока и его крепления к створкам заслонки.

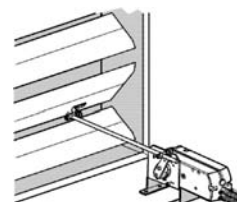

Приводы, монтируемые парами

Приводы OpenAir™ можно устанавливать парами, чтобы эффективно увеличить крутящий момент вдвое по сравнению с моментом одного привода. Эта уникальная характеристика позволяет эксплуатировать приводы OpenAir™ в более широком диапазоне приложений.

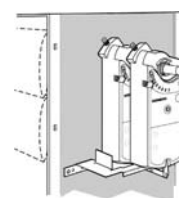

Монтаж на вентиляционные агрегаты

Приводы GMA и GEB имеют небольшую площадь основания, что упрощает монтаж в условиях ограниченного пространства. Благодаря высокому вращающему моменту, полному набору функций и малой площади основания приводы серий GMA и GEB являются идеальным выбором для работы с вентиляционными агрегатами.

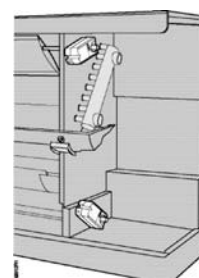





Аксессуары OpenAir™

Описание	GDB/ GLB	GEB/ GMA	GCA/GIB GBB	Деталь №/ обозначение типа
 <p>Шестигранный ключ Шестигранный ключ Регулировочный ключ</p>		• •	•	74 109 0017 0 4 109 2111 0 74 109 0013 0
 <p>Набор для преобразования вращательного движения в поступательное с балансиром Позволяет приводу функционировать как линейному приводу. Может использоваться для одновременной работы нескольких противоположных или смежных заслонок через один привод.</p>	•			ASK71.5
 <p>Набор для преобразования вращательного движения в поступательное с балансиром Позволяет приводу функционировать как дополнительному линейному приводу. Может использоваться для одновременной работы нескольких противоположных или смежных заслонок через один привод.</p>		•	•	ASK71.13 ASK71.3
 <p>Набор для преобразования вращательного движения в поступательное с балансиром и угловым кронштейном Применяется в тех случаях, когда существует возможность жесткого крепления привода на поверхности и необходим линейный ход на выходе.</p>	•			ASK71.6
 <p>Набор для преобразования вращательного движения в поступательное с балансиром и монтажной пластиной Применяется в тех случаях, когда существует возможность жесткого крепления привода на поверхности и необходим линейный ход на выходе.</p>		•	•	ASK71.14 ASK71.4
 <p>Универсальный балансир Может использоваться со всеми наборами OpenAir™ преобразования вращательного движения в поступательное для линейного хода, когда требуется провести присоединение к валу створки заслонки, а соединение через муфту невозможно. Для диаметров от 8 до 25,6 мм.</p>	•	•	•	ASK71.9

Описание	GDB/ GLB	GEB/ GMA	GCA/GIB GBB	Деталь №/ обозначение типа
 <p>Кронштейн для парного монтажа</p> <p>Кронштейн для парного монтажа 2-позиционных и 3-позиционных моделей GCA/GIB</p> <p>Кронштейн для парного монтажа модулирующих моделей GCA/GIB</p>		•	•	ASK73.3 ASK73.1 ASK73.2
 <p>Набор для преобразования вращательного движения в поступательное для монтажа в воздуховоде</p> <p>Для установки в зоне воздушного потока, а также в тех местах, где можно применять привод с монтажом на ножках. Набор состоит из коленчатого рычага, тефлонового кольца опорного подшипника и монтажного крепежа.</p> <p>Набор для преобразования вращательного движения в поступательное для монтажа в воздуховоде и на раме</p>	•		•	ASK71.6 ASK71.1 ASK71.11
 <p>Набор для преобразования вращательного движения в поступательное для монтажа на раме</p> <p>Для непосредственного монтажа на раму заслонки. Набор состоит из коленчатого рычага для создания линейного хода, тефлонового кольца опорного подшипника для сведения к минимуму поперечной нагрузки на выходной подшипник привода и монтажного крепежа.</p> <p>Набор для преобразования вращательного движения в поступательное для монтажа в воздуховоде и на раме</p>			•	ASK71.2 ASK71.11
 <p>Кронштейн блокировки вращения</p>	•	•	•	4 190 7152 0 74 190 0013 0 4 190 6599 0
 <p>Запасной стандартный переходник вала</p>		•	•	74 718 0008 0 4 718 1402 0

Аксессуары OpenAir™

Описание	GDB/ GLB	GEB/ GMA	GCA/GIB GBB	Деталь №/ обозначение типа
 <p>Специальный переходник вала</p> <ul style="list-style-type: none"> • Для валов диаметром до 27 мм <p>Примечание: в случае использования с приводами серии GIB переходник можно применять с валами диаметром от 19 до 27 мм</p>			•	ASK74.1
 <p>Вставка вала привода для валов малого диаметра</p> <ul style="list-style-type: none"> • Диаметр до 10 мм 	•			ASK78.3
 <p>Запасные индикаторы положения/упаковки по 10 шт.</p>	•	•	•	4 304 1349 0 74 304 0000 0 4 304 1348 0
 <p>Кожух для защиты от атмосферных воздействий</p> <p>Включает в себя крышку, прокладку и винты.</p> <ul style="list-style-type: none"> • Класс защиты IP65 • Устойчивый к УФ-излучению 		•	• •	ASK75.3 ASK75.1 ASK75.4
 <p>Удлинение вала</p>		•	•	ASK74.7
 <p>Блок программирования</p> <p>Портативное средство программирования для приводов статических систем с переменным воздушным объемом GDB/GLB/ASV181.1E/3</p>	•			AST10

Описание	GDB/ GLB	GEB/ GMA	GCA/GIB GBB	Деталь №/ обозначение типа
 <p>Интерфейсный преобразователь Интерфейсный преобразователь PPS2 на RS232 для приводов GDB/GLB/ASV181.1E/3</p> <p>Инструмент для настройки</p>	<ul style="list-style-type: none"> • • 			<p>AST11</p> <p>AST21</p>
 <p>Наружные дополнительные переключатели Набор наружных дополнительных переключателей, подключаемых к поворотным приводам GCA, GMA, GEB, GBB и GIB:</p> <ul style="list-style-type: none"> – 1 наружный дополнительный переключатель – 2 наружных дополнительных переключателя 		<ul style="list-style-type: none"> • • 	<ul style="list-style-type: none"> • • 	<p>ASC77.1E</p> <p>ASC77.2E</p>
 <p>Вставки вала для GDB/GLB...1</p> <ul style="list-style-type: none"> – D-образная – Круглая 1/2" – Квадратная 8×8 мм – Квадратная 8×8 мм сплошная – Квадратная 10×10 мм – Круглая 8 мм – Круглая 10 мм – Круглая 12 мм – Круглая 3/8" – D-образная сплошная 	<ul style="list-style-type: none"> • • • • • • • • • • 			<p>ASK78.4</p> <p>ASK78.5</p> <p>ASK78.6</p> <p>ASK78.14</p> <p>ASK78.7</p> <p>ASK78.8</p> <p>ASK78.9</p> <p>ASK78.10</p> <p>ASK78.11</p> <p>ASK78.12</p>
 <p>Переходник вала квадратного сечения</p> <ul style="list-style-type: none"> – 15×15 мм – 12×12 мм – 10×10 мм – 8×8 мм – 15×15 мм – 12×12 мм – 10×10 мм – 8×8 мм 		<ul style="list-style-type: none"> • • • • 	<ul style="list-style-type: none"> • • • • 	<p>74 718 0019 0</p> <p>74 718 0020 0</p> <p>74 718 0021 0</p> <p>74 718 0022 0</p> <p>74 718 0027 0</p> <p>74 718 0028 0</p> <p>74 718 0029 0</p> <p>74 718 0030 0</p>

Варианты электроподключений

Приводы 0...10 В пост. тока, соединяемые параллельно с одним трансформатором

Приводы OpenAir™ на 0...10 В пост. тока можно подсоединять параллельно к одному сигналу, управляющему группой до десяти приводов. При таком подключении сигнал обратной связи берется с одного из приводов.

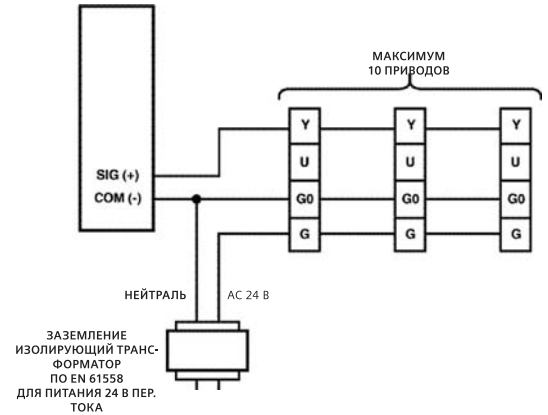

Приводы 0...10 В пост. тока, соединенные параллельно с несколькими трансформаторами

Приводы OpenAir™ на 0...10 В пост. тока можно подсоединять параллельно к одному сигналу, управляющему группой до десяти приводов. Несколько трансформаторов могут подавать питание на несколько приводов. При таком подключении сигнал обратной связи берется с одного из приводов.

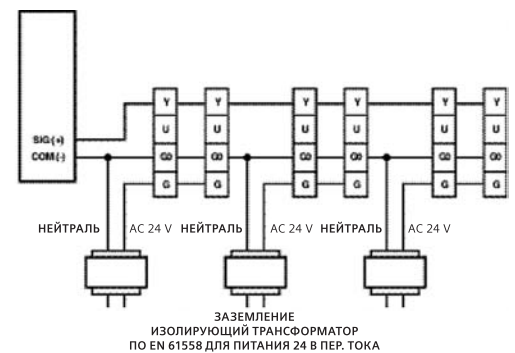

Последовательное соединение приводов 0...10 В пост. тока

При использовании указанных на рисунке установок можно последовательно соединить два привода на 0...10 В пост. тока таким образом, что первый будет работать от 0...2 В пост. тока, а второй – от 2...10 В пост. тока. Эта возможность идеально подходит для специализированных приложений, например, для ступенчатой работы или для минимально необходимого воздушного потока.

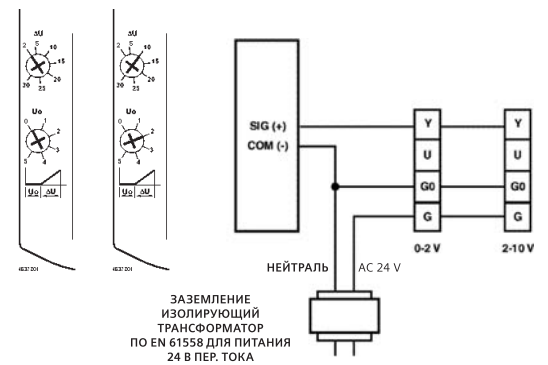

2-позиционные приводы, 24 В пер. тока, соединенные параллельно

Два привода могут быть соединены параллельно для увеличения вращающего момента в два раза или устанавливаться по отдельности и работать параллельно.

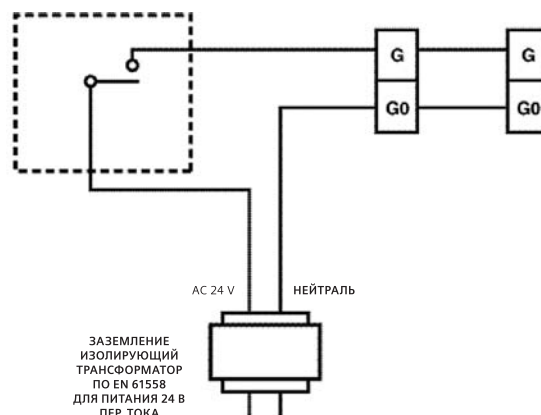

2-позиционные приводы, 230 В пер. тока, соединенные параллельно

Два привода могут быть соединены параллельно для увеличения вращающего момента в два раза или устанавливаться по отдельности и работать параллельно.

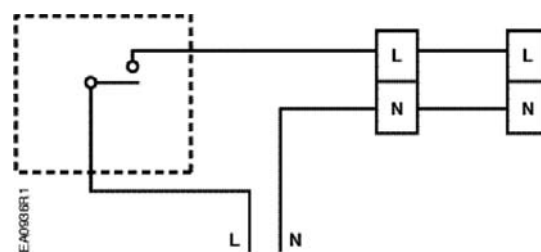

3-точечные приводы, соединенные параллельно

Два привода одного и того же типа могут быть соединены параллельно для увеличения вращающего момента в два раза или устанавливаться по отдельности и работать параллельно.

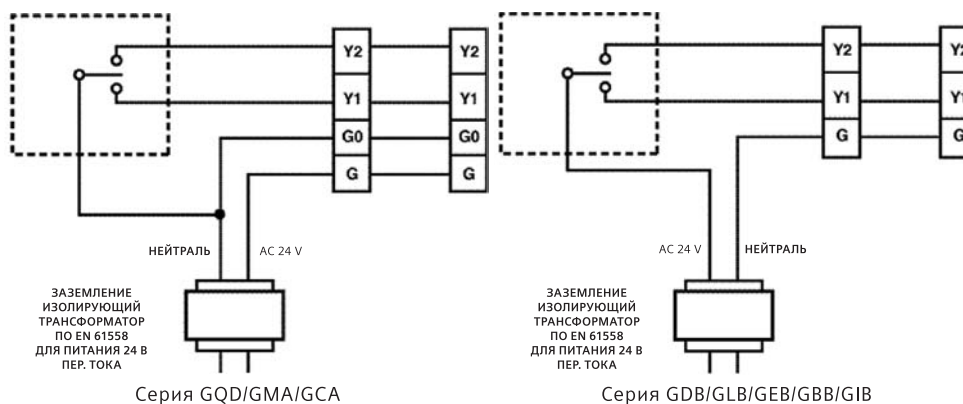

Технические данные

Приводы серии GQD OpenAir™ – с пружинным возвратом, поворотного типа

Размеры указаны в мм

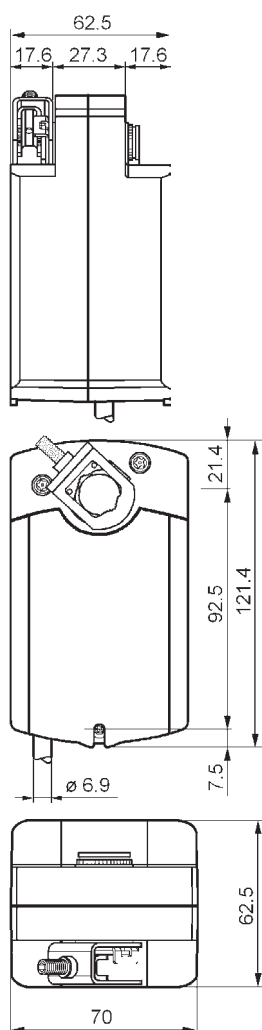

Технические характеристики

Крутящий момент	2 Нм режим работы и 2 Нм возврат пружины
Площадь заслонки	приблизительно до 0,3 м ²
Время установки на 90°	30 сек. режим работы 15 сек. типичн. закрытие
Частота	50/60 Гц
Потреб. мощность при 24 В пер./пост. тока	Режим работы 6,5 ВА/4,5 Вт Режим ожидания 4 ВА/2,5 Вт
Потреб. мощность при 230 В пер. тока	Режим работы 10 ВА/4,5 Вт Режим ожидания 7 ВА/3 Вт
Угол поворота	номинальный 90° макс. 95°
Размеры вала	от 8 до 15 мм круглый от 6 до 11 мм квадрат. мин. длина 20 мм
Рабочая температура	-32...+55°C
Температура хранения	-32...+50°C
Влажность окружающей среды	отн. влаж. <95% (без конденсации)
Встроенный кабель	0,75 мм ² , длиной 0,9 м
Класс защиты	IP40
Соответствие СЕ	Электромагнитная совместимость (EMC)
Нормы выброса	IEC/EN 61000-6-3
Нормы помехоустойчивости	IEC/EN 61000-6-2
Материал	прочный пластик
Смазка механизмов	бессиликонная
Размеры (Ш×В×Г)	70×121,4×62,5 мм
Вес	0,50 кг



2 Нм
24 В пер./пост. тока и 230 В пер. тока
Модулирующий
2-позиционный/3-точечный



N474

Схемы соединений

<p>2-позиционный, 24 В пер./ пост. тока</p>	<p>2-позиционный, 230 В пер. тока</p>	<p>3-точечный, 24 В пер. тока/24...48 В пост. тока</p>	<p>Модулирующий (0...10 В пост. тока), 24 В пер. тока/24...48 В пост. тока</p>

Обозначение типа	Рабочее напряжение			Управление		
	24 В пер. тока ±20% 24 В пост. тока ±15%	24 В пер. тока ±20% 24...48 В пост. тока ±20%	230 В пер. тока ±15%	0...10 В пост. тока	3-точечное	2-позиционное
GQD121.1A	●					●
GQD321.1A			●			●
GQD131.1A		●			●	
GQD161.1A		●		●		

Технические данные

Приводы серии GNP OpenAir™ – с пружинным возвратом, поворотного типа

Размеры указаны в мм

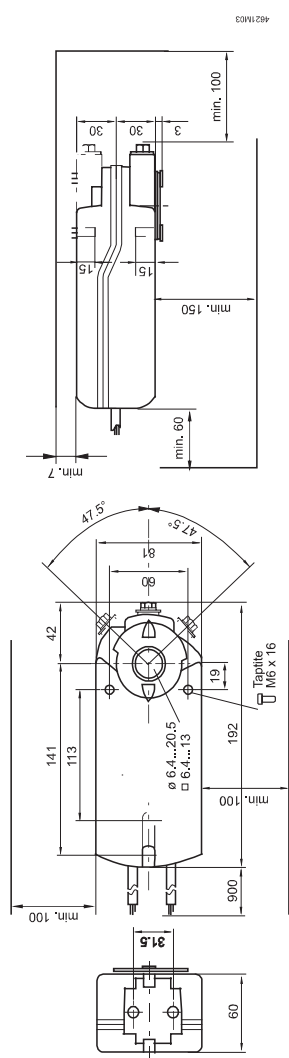

Технические характеристики

Крутящий момент	6 Нм
Площадь заслонки	приблизительно до 1 м ²
Время установки на 90°	2 сек.
Рабочее напряжение	24 В пер./пост. напряжения
Частота	50/60 Гц
Потреб. мощность	
Режим работы	20 ВА/13 Вт
Режим ожидания	5 Вт
Потреб. мощность при 230 В пер. тока	
Режим работы	5 Вт
Угол поворота	номинальный 90° максимальный 95°
Сигнал позиционирования Y2+ «закреть»	0(2)...10В/0(4)...20 мА пос. ток.
Мак. допустимое напряжение	24 В ±20% пост./пер. напряжения
Обратная связь (U)	0(2)...10В пост. напряжения
Мак. вых. ток	±1мА пост. тока
Вспомогательные контакты:	
нагрузочная способность	6А резист./ 2А индук.
напряжение	24...230 В пер. напряжения
Соединительный кабель	0,75 мм ² , длиной 0,9 м
Класс защиты	IP54
Соответствие CE	
Электромагнитная совместимость (EMC)	2004/108/ЕС
Помехозащищенность Излучение	IEC/EN 61 000-6-2 IEC/EN 61 000-6-3
Рабочая температура	-32...+50°C
Температура хранения	-32...+70°C
Влажность окружающей среды	отн. влаж.<95% (без конденсации)
Размеры вала	от 6,4 до 20,5 мм круглый от 6,4 до 13 мм квадратный мин. длина 20 мм
Размеры (ШxВxГ)	81x192x63 мм
Вес	1.230 кг



6 Нм
24 В пер./пост. напряжения
Модулирующий 2-позиционный/
3-точечный



N474

Схемы соединений

AC/DC 24V AC/DC 0V AC/DC 24V AC 24V, 230V/6(2)A DC 12, 30V/2 A

AC/DC 0V DC 0...10V

2-позиционный, 24 В пер./ пост. ток

AC/DC 24V AC/DC 0V AC/DC 24V AC 24V, 230V/6(2)A DC 12, 30V/2 A

AC/DC 0V DC 0...10V

3-точечный, 24 В пер. ток

AC/DC 24V DC 0(2)...10V 0(4)...20mA AC 24V, 230V/6(2)A DC 12, 30V/2 A

AC/DC 0V DC 0(2)...10V

Модулирующий (0(2)...10 В/ 0(4)...20мА) пост. тока, 24 В пер./ток

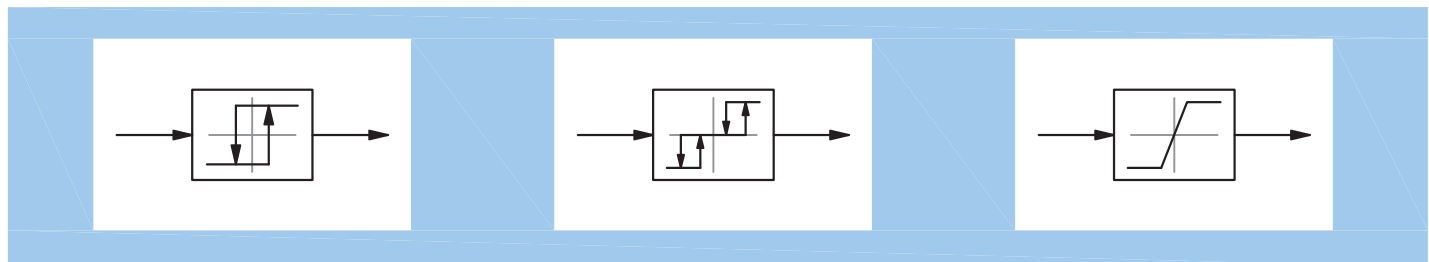

Обозначение типа	Рабочее напряжение		Управление			Встроенные варианты индикации		
	24 В пер. тока ±20%/50/60 Гц 24 В пост. тока ±20%	230 В пер. тока ±10%	0(2)...10 В/ 0(4)...20 мА пост. тока	3-точечное	2-позиционное	Обратная связь по положению 0...10 В пост. тока	Два дополнительных переключателя	Настройка точки старта и диапазона
GNP191.1E	●		●	●	●	●		
GNP196.1E	●		●	●	●	●	●	

Технические данные

Приводы серии GMA OpenAir™ – с пружинным возвратом, поворотного типа

Размеры указаны в мм

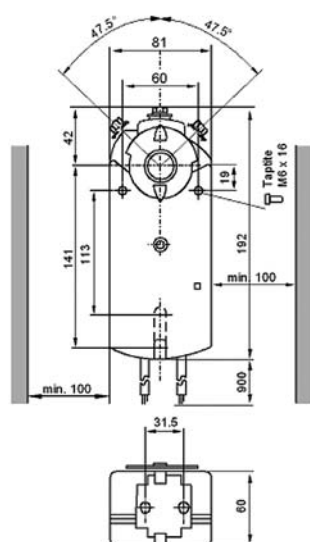
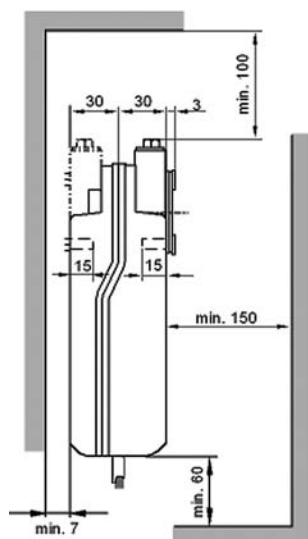

Технические характеристики

Крутящий момент	7 Нм режим работы и 7 Нм возврат пружины
Площадь заслонки	приблизительно до 1,5 м ²
Время установки на 90°	90 сек. режим работы 15 сек. типичн. закрытие
Частота	50/60 Гц
Потреб. мощность при 24 В пер./пост. тока	Режим работы 5 ВА /3,5 Вт Режим ожидания 2,5 Вт
Потреб. мощность при 230 В пер. тока	Режим работы 7 ВА /4,5 Вт Режим ожидания 3,5 Вт
Угол поворота	номинальный 90° макс. 95°
Размеры вала	от 6,4 до 20,5 мм круглый от 6,4 до 13 мм квадратн. мин. длина 20 мм
Рабочая температура	-32...+55°C
Температура хранения	-32...+70°C
Влажность окружающей среды	отн. влаж. <95% (без конденсации)
Встроенный кабель	0,75 мм ² , длиной 0,9 м
Класс защиты	IP54
Соответствие CE	Электромагнитная совместимость (EMC) Нормы выброса IEC/EN 61000-6-3 Нормы помехоустойчивости IEC/EN 61000-6-2
Материал	литой корпус из алюминиевого сплава
Смазка механизмов	бессиликоновая
Размеры (Ш×В×Г)	192×81×63 мм
Вес	1,3 кг



7 Нм
24 В пер. тока/24...48 В пост. тока
и 230 В пер. тока
Модулирующий
2-позиционный/3-точечный



N474

Схемы соединений

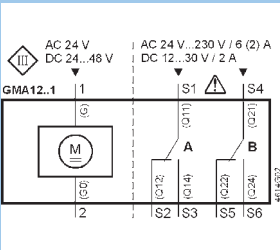

**2-позиционный,
24 В пер. тока/24...48 В
пост. ток**

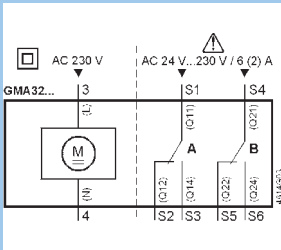

**2-позиционный,
230 В пер. тока**

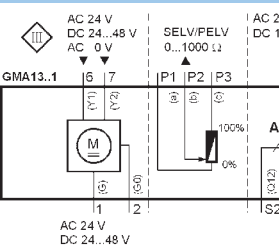

**3-точечный, 24 В пер.
тока/24...48 В пост. тока**

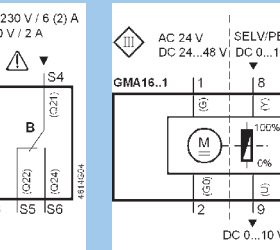

**Модулирующий (0...10 В
пост. тока), 24 В пер.
тока/24...48 В пост. тока**

Обозначение типа	Рабочее напряжение		Управление			Встроенные варианты индикации		
	24 В пер. тока ±20% 24...48 В пост. тока ±20%	230 В пер. тока ±10%	0...10 В пост. тока	3-точечное	2-позиционное	Обратная связь по положению 0...10 В пост. тока	Два дополни- тельных пере- ключателя	Настройка точки старта и диапазона
GMA121.1E	•				•			
GMA126.1E	•				•		•	
GMA321.1E		•			•			
GMA326.1E		•			•		•	
GMA131.1E	•			•				
GMA132.1E	•			•		•		
GMA136.1E	•			•			•	
GMA161.1E	•		•			•		
GMA163.1E	•		•			•		•
GMA164.1E	•		•			•	•	•
GMA166.1E	•		•			•	•	

Технические данные

Приводы серии GCA OpenAir™ – с пружинным возвратом, поворотного типа

Размеры указаны в мм

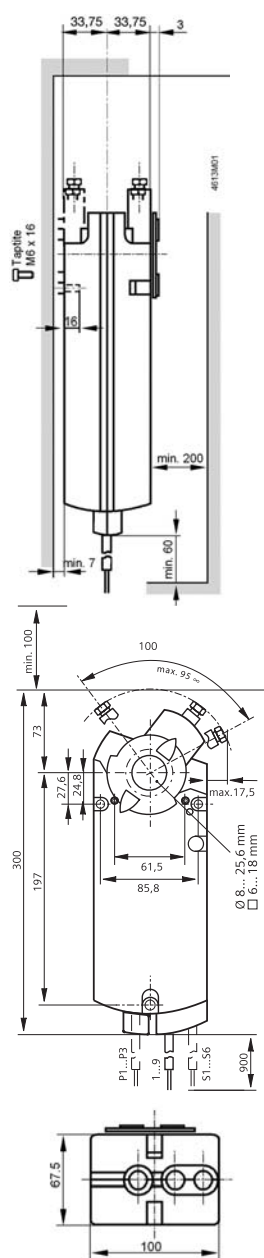

Технические характеристики

Крутящий момент	18 Нм режим работы и 18 Нм возврат пружины
Площадь заслонки	приблизительно до 3 м ²
Время установки на 90°	90 сек. режим работы 15 сек. типичн. закрытие
Частота	50/60 Гц
Потреб. мощность при 24 В пер./пост. тока	Режим работы 7 ВА/5 Вт Режим ожидания 3 Вт
Потреб. мощность при 230 В пер. тока	Режим работы 8 ВА/6 Вт Режим ожидания 4 Вт
Угол поворота	номинальный 90° макс. 95°
Размеры вала	от 8 до 25,6 мм круглый от 6 до 18 мм квадратн. мин. длина 20 мм
Рабочая температура	-32...+55°C
Температура хранения	-32...+70°C
Влажность окружающей среды	отн. влаж. <95% (без конденсации)
Встроенный кабель	0,75 мм ² , длиной 0,9 м
Класс защиты	IP54
Соответствие СЕ	Электромагнитная совместимость (EMC)
Нормы выброса	IEC/EN 61000-6-3
Нормы помехоустойчивости	IEC/EN 61000-6-2
Материал	литой корпус из алюминиевого сплава
Смазка механизмов	бессиликонная
Размеры (Ш×В×Г)	300×100×70,5 мм
Вес	2,1 кг



18 Нм
24 В пер. тока/24...48 В пост. тока
и 230 В пер. тока
Модулирующий
2-позиционный /3-точечный



N474

Схемы соединений

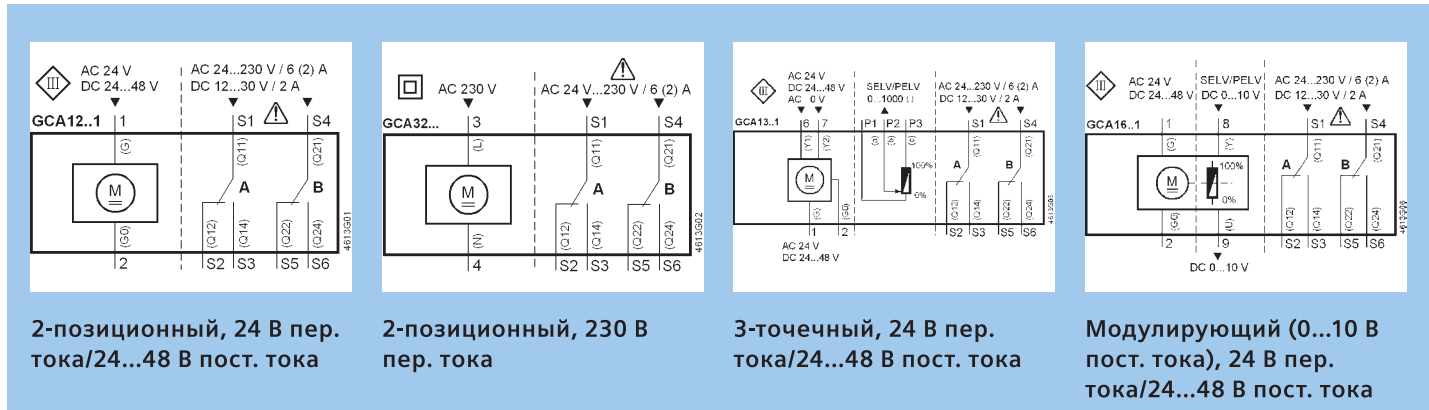

Обозначение типа	Рабочее напряжение		Управление			Встроенные варианты индикации		
	24 В пер.тока ±20% 24...48 В пост. тока ±20%	230 В пер. тока ±10%	0...10 В пост. тока	3-точечный	2-позиционное	Обратная связь по положению 0...10 В пост. тока	Два дополни- тельных пере- ключателя	Настройка точки старта и диапазона
GCA121.1E	●				●			
GCA126.1E	●				●		●	
GCA321.1E		●			●			
GCA326.1E		●			●		●	
GCA131.1E	●			●				
GCA135.1E	●			●		●	●	
GCA161.1E	●		●			●		
GCA163.1E	●		●			●		●
GCA164.1E	●		●			●	●	●
GCA166.1E	●		●			●	●	

Технические данные

Приводы серии GSD OpenAir™ – без пружинного возврата, поворотного типа

Размеры указаны в мм

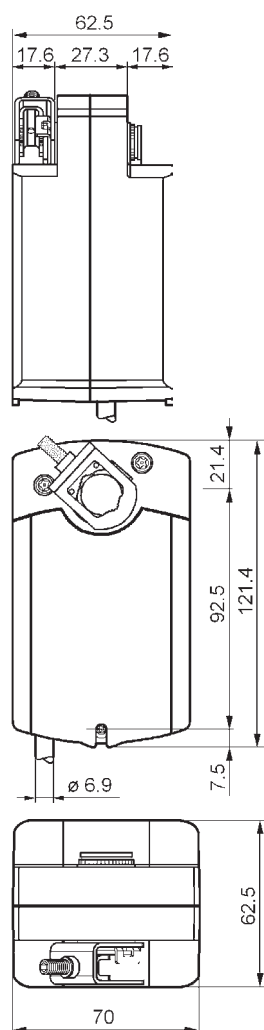

Технические характеристики

Крутящий момент	2 Нм
Площадь заслонки	приблизительно до 0,3 м ²
Время установки на 90°	30 сек.
Частота	50/60 Гц
Потреб. мощность при 24 В пер./пост. тока	
Режим работы	2 ВА/1,5 Вт
Режим ожидания	1 ВА/0,5 Вт
Потреб. мощность при 230 В пер. тока	
Режим работы	12 ВА/2 Вт
Режим ожидания	12 ВА/2 Вт
Угол поворота	номинальный 90° макс. 95°
Размеры вала	от 8 до 15 мм круглый от 6 до 11 мм квадрат. мин. длина 20 мм
Рабочая температура	-32...+55°C
Температура хранения	-32...+50°C
Влажность окружающей среды	отн. влаж. <95% (без конденсации)
Встроенный кабель	0,75 мм ² , длиной 0,9 м
Класс защиты	IP40
Соответствие CE	
Электромагнитная совместимость (EMC)	2004/108/EG
Нормы выброса	IEC/EN 61000-6-3
Нормы помехоустойчивости	IEC/EN 61000-6-2
Материал	прочный пластик
Смазка механизмов	бессиликоновая
Размеры (Ш×В×Г)	121,4×70×62,5 мм
Вес	0,44 кг



2 Нм
24 В пер./пост. тока и 230 В пер. тока
Вкл/Выкл (1-проводной однополюсный
на одно направление)



N474

Схемы соединений

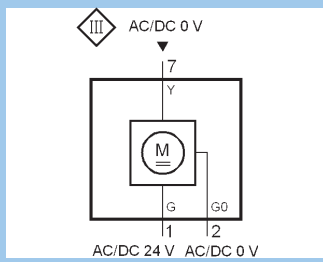

Вкл/Выкл (1-проводной однополюсный на одно направление), 24 В пер./пост. тока

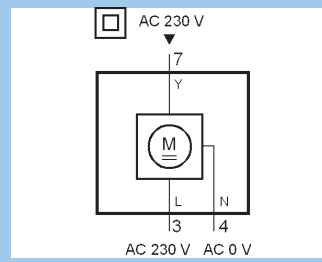

Вкл/Выкл (1-проводной однополюсный на одно направление), 230 В пер. тока

Обозначение типа	Рабочее напряжение		Управление
	24 В пер. тока ±20% 24 В пост. тока ±15%	230 В пер. тока ±15%	Вкл/Выкл (1-проводной однополюс- ный на одно направление)
GSD121.1A	●		●
GSD321.1A		●	●

Технические данные

Приводы серии GDB OpenAir™ – без пружинного возврата, поворотного типа

Размеры указаны в мм

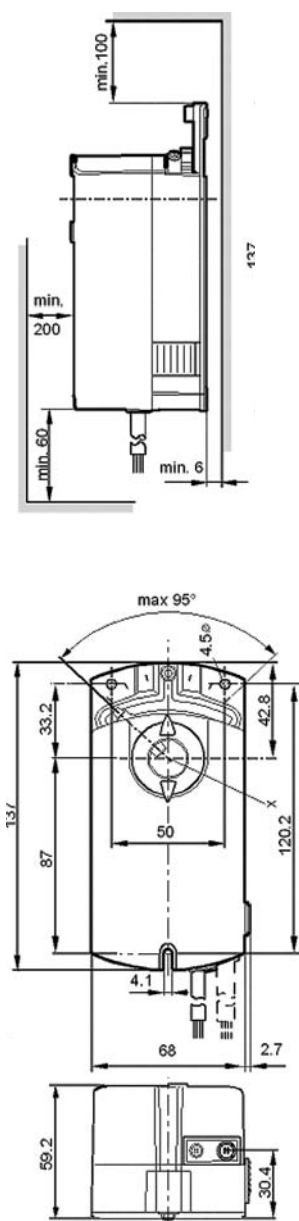

Технические характеристики

Крутящий момент	5 Нм
Площадь заслонки	приблизительно до 0,8 м²
Время установки на 90°	150 сек. (50 Гц) открытие и закрытие
Частота	50/60 Гц
Потреб. мощность при 24 В пер. тока	Режим работы 3 ВА (модулирующий) Режим работы 2 ВА (3-точечный) Режим ожидания 1 Вт (модулирующий)
Потреб. мощность при 230 В пер. тока	Режим работы 2 ВА
Угол поворота	номинальный 90° макс. 95°
Размеры вала	от 8 до 16 мм круглый от 6 до 12,8 мм квадратн. мин. длина 30 мм
Рабочая температура	-32...+55°C
Температура хранения	-32...+70°C
Влажность окружающей среды	отн. влаж. <95% (без конденсации)
Встроенный кабель	0,75 мм², длиной 0,9 м
Класс защиты	IP54
Соответствие CE	Электромагнитная совместимость (EMC) 2004/108/ЕЕС Нормы выброса IEC/EN 61000-6-3 Нормы помехоустойчивости IEC/EN 61000-6-2
Материал	прочный пластик
Смазка механизмов	бессиликоновая
Размеры (Ш×В×Г)	137×68×59,5 мм
Вес	0,48 кг



5 Нм
24 В пер. тока и 230 В пер. тока
Модулирующий
3-точечный



N474

Схемы соединений

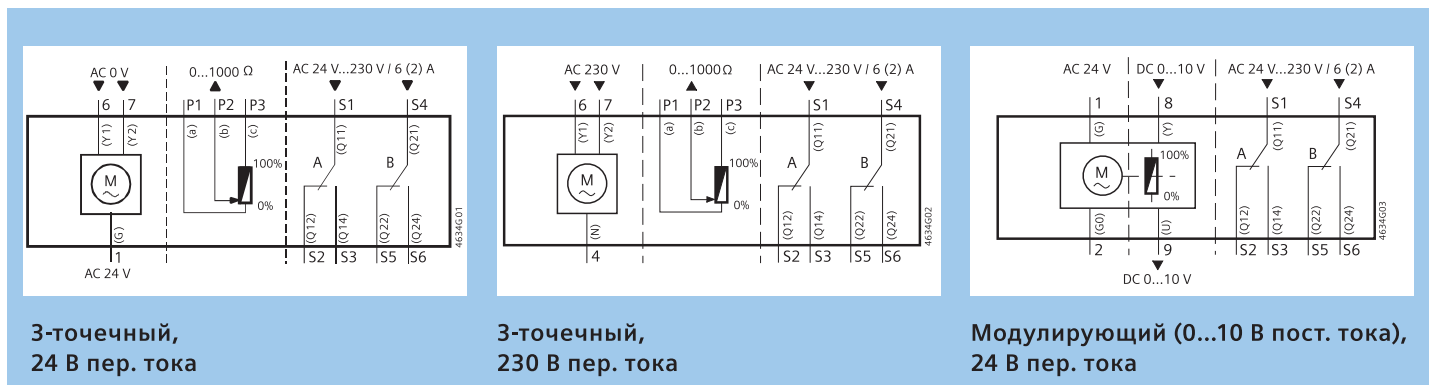

Обозначение типа	Рабочее напряжение		Управление		Встроенные варианты индикации		
	24 В пер. тока ±20%	230 В пер. тока ±10%	0...10 В пост. тока	3-точечное	Обратная связь по положению 0...10 В пост. тока	Два дополнительных переключателя	Настройка точки старта и диапазона
GDB131.1E	●			●			
GDB132.1E	●			●	●		
GDB136.1E	●			●		●	
GDB331.1E		●		●			
GDB332.1E		●		●	●		
GDB336.1E		●		●		●	
GDB161.1E	●		●		●		
GDB163.1E	●		●		●		●
GDB164.1E	●		●		●	●	●
GDB166.1E	●		●		●	●	

Примечание:

Также имеется привод типа GSF161.1E, 2 Нм, время установки на 90° – 20 сек.

Технические данные

Приводы серии GLB OpenAir™ – без пружинного возврата, поворотного типа

Размеры указаны в мм

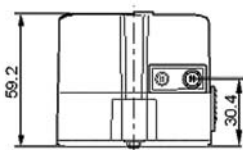
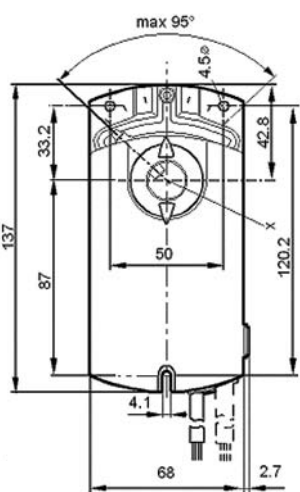
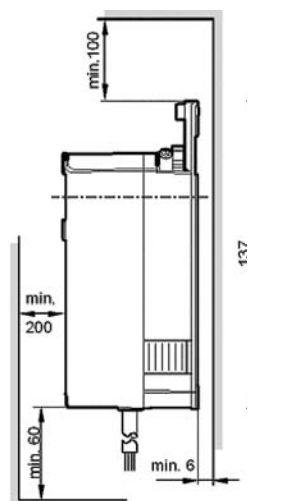

Технические характеристики

Крутящий момент	10 Нм
Площадь заслонки	приблизительно до 1,5 м ²
Время установки на 90°	150 сек. (50 Гц) открытие и закрытие
Частота	50/60 Гц
Потреб. мощность при 24 В пер. тока	Режим работы 3 ВА (модулирующий) Режим работы 2 ВА (3-точечный) Режим ожидания 1 Вт (модулирующий)
Потреб. мощность при 230 В пер. тока	Режим работы 2 ВА
Угол поворота	номинальный 90° макс. 95°
Размеры вала	от 8 до 16 мм круглый от 6 до 12,8 мм ² квадратн. мин. длина 30 мм
Рабочая температура	-32...+55°C
Температура хранения	-32...+70°C
Влажность окружающей среды	отн. влаж. <95% (без конденсации)
Встроенный кабель	0,75 мм ² , длиной 0,9 м
Класс защиты	IP54
Соответствие CE	Электромагнитная совместимость (EMC) 2004/108/ЕЕС Нормы выброса IEC/EN 61000-6-3 Нормы помехоустойчивости IEC/EN 61000-6-2
Материал	прочный пластик
Смазка механизмов	бессиликоновая
Размеры (Ш×В×Г)	137×68×59,5 мм
Вес	0,48 кг



10 Нм
24 В пер. тока и 230 В пер. тока
Модулирующий
3-точечный



N474

28

Схемы соединений

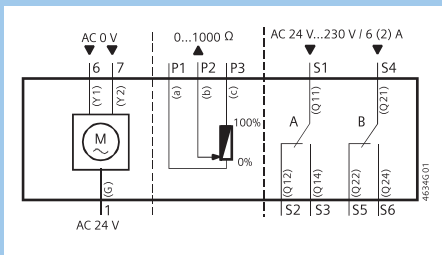

3-точечный,
24 В пер. тока

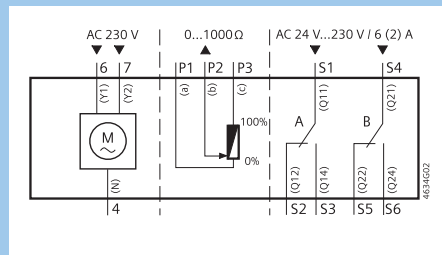

3-точечный,
230 В пер. тока

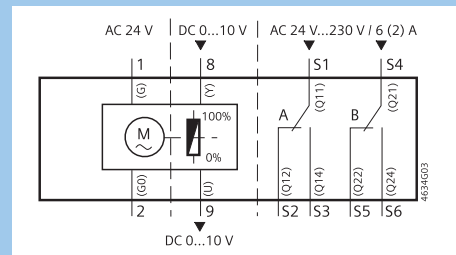

Модулирующий (0...10 В пост. тока),
24 В пер. тока

Обозначение типа	Рабочее напряжение		Управление		Встроенные варианты индикации		
	24 В пер. тока ±20%	230 В пер. тока ±10%	0...10 В пост. тока	3-точечное	Обратная связь по поло- жению 0...10 В пост. тока	Два допол- нительных переключа- теля	Настройка точки старта и диапазона
GLB131.1E	●			●			
GLB132.1E	●			●	●		
GLB136.1E	●			●		●	
GLB331.1E		●		●			
GLB332.1E		●		●	●		
GLB336.1E		●		●		●	
GLB161.1E	●		●		●		
GLB163.1E	●		●		●		●
GLB164.1E	●		●		●	●	●
GLB166.1E	●		●		●	●	

Технические данные

Приводы серии GAP OpenAir™ – без пружинного возврата, поворотного типа

Размеры указаны в мм

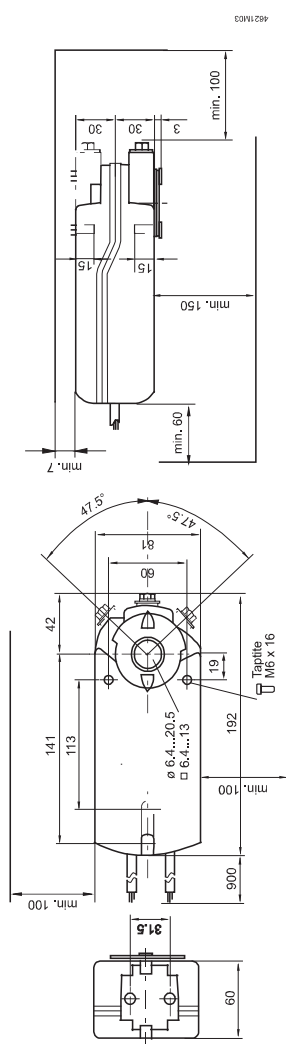

Технические характеристики

Крутящий момент	6 Нм
Площадь заслонки	приблизительно до 1 м ²
Время установки на 90°	2 сек. (50Гц)/1,7 сек. (60Гц)
Рабочее напряжение	24 В пер./пост. напряжения
Частота	50/60 Гц
Потреб. мощность	
Режим работы	30 ВА/22 Вт
Режим ожидания	1 Вт (модулирующий)
Потреб. мощность при 230 В пер. тока	
Режим работы	5 Вт
Угол поворота	номинальный 90° максимальный 95°
Сигнал позиционирования Y2+ «заккрыть»	0(2)...10В/0(4)...20 мА пос. ток.
Мак. допустимое напряжение	24 В ±20% пост./пер.
Обратная связь (U)	0(2)...10В пост. напряжения
Мак. вых. ток	±1мА пост. тока
Вспомогательные контакты:	
нагрузочная способность	6А резист./ 2А индук.
напряжение	24...230 В пер. напряжения
Соединительный кабель	0,75 мм ² , длиной 0,9 м
Класс защиты	IP54
Соответствие CE	
Электромагнитная совместимость (EMC)	2004/108/ЕС
Помехозащищенность Излучение	IEC/EN 61 000-6-2 IEC/EN 61 000-6-3
Рабочая температура	-32...+50°C
Температура хранения	-32...+70°C
Влажность окружающей среды	отн. влаж.<95% (без конденсации)
Размеры вала	от 6,4 до 20,5 мм круглый от 6,4 до 13 мм квадратный мин. длина 20 мм
Размеры (ШxВxГ)	81x192x63 мм
Вес	1.260 кг



6 Нм
24 В пер./пост. напряжения
Модулирующий 2-позиционный/
3-точечный



N474

Схемы соединений

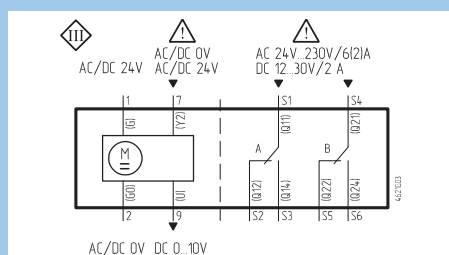

**3-точечный,
24 В пер. тока**

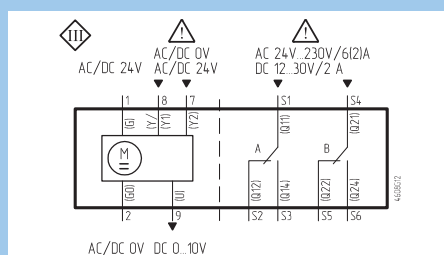

**3-точечный,
230 В пер. тока**

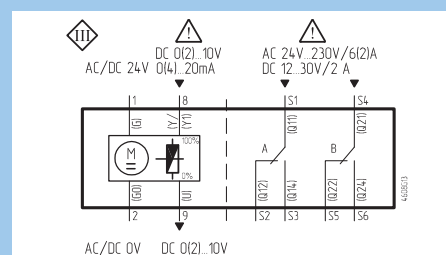

**Модулирующий (0...10 В пост. тока),
24 В пер. тока**

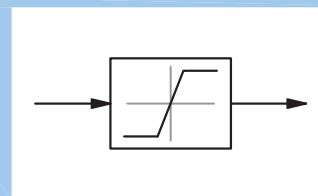
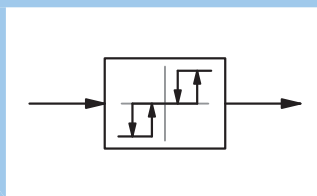
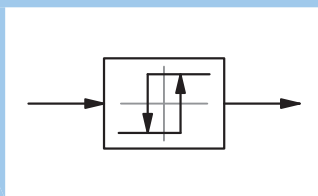

Обозначение типа	Рабочее напряжение		Управление			Встроенные варианты индикации		
	24 В пер. тока ±20%/50/60 Гц 24 В пост. тока ±20%	230 В пер. тока ±10%	0(2)...10 В/ 0(4)...20 мА пост. тока	3-точечное	2-позиционное	Обратная связь по положению 0...10 В пост. тока	Два дополни- тельных пере- ключателя	Настройка точки старта и диапазона
GAP191.1E	●		●	●	●	●		
GNP196.1E	●		●	●	●	●	●	

Схемы соединений

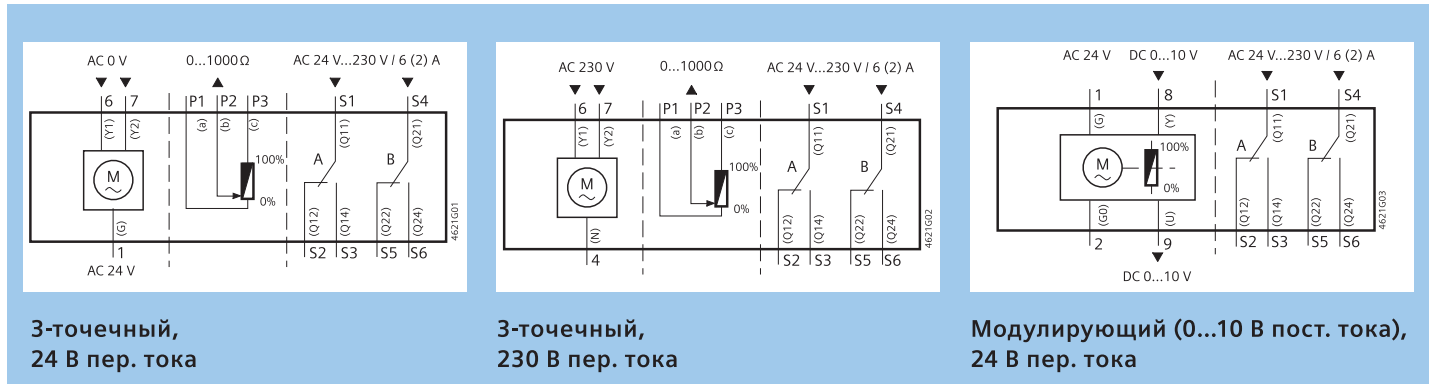

Обозначение типа	Рабочее напряжение		Управление		Встроенные варианты индикации			
	24 В пер. тока ±20%	230 В пер. тока ±10%	0...10 В пост. тока	3-точечное	Обратная связь по положению 0...10 В пост. тока	Два дополнительных переключателя	Настройка точки старта и диапазона	Возможность выбора входного сигнала*)
GEB131.1E	●			●				
GEB132.1E	●			●	●			
GEB136.1E	●			●		●		
GEB331.1E		●		●				
GEB332.1E		●		●	●			
GEB336.1E		●		●		●		
GEB161.1E*	●		●		●			●
GEB163.1E	●		●		●		●	
GEB164.1E	●		●		●	●	●	
GEB166.1E*	●		●		●	●		●

*) 0...10 В пост. тока или 2...10 В пост. тока

Технические данные

Приводы серии GVB OpenAir™ – без пружинного возврата, поворотного типа

Размеры указаны в мм

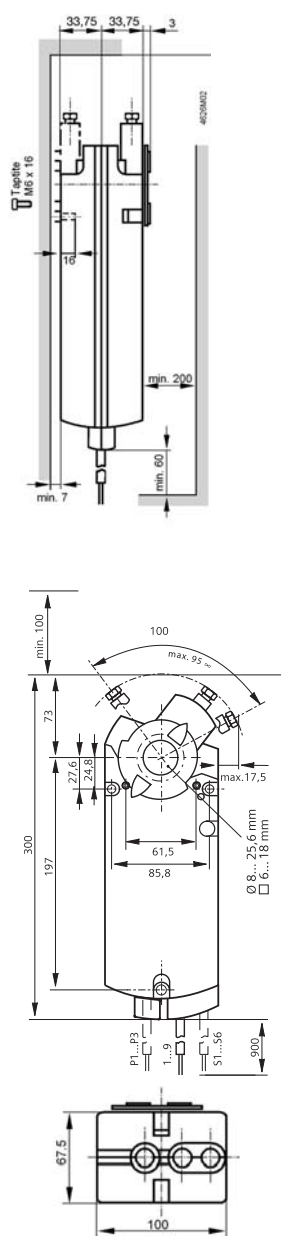

Технические характеристики

Крутящий момент	25 Нм
Площадь заслонки	приблизительно до 4 м ²
Время установки на 90°	150 сек. (50 Гц) открытие и закрытие
Частота	50/60 Гц
Потреб. мощность при 24 В пер. тока	
Режим работы	7 ВА (3-точечный)
Режим работы	8 ВА (модулирующий)
Режим ожидания	1 Вт (модулирующий)
Потреб. мощность при 230 В пер. тока	
Режим работы	5 ВА
Угол поворота	номинальный 90° макс. 95°
Размеры вала	от 8 до 25,6 мм круг. от 6 до 18 мм квадрат. мин. длина 20 мм
Рабочая температура	-32...+55°C
Температура хранения	-32...+70°C
Влажность окружающей среды	отн. влаж. <95% (без конденсации)
Встроенный кабель	0,75 мм ² , длиной 0,9 м
Класс защиты	IP54
Соответствие CE	
Электромагнитная совместимость (EMC)	2004/108/ЕЕС
Нормы выброса	IEC/EN 61000-6-3
Нормы помехоустойчивости	IEC/EN 61000-6-2
Материал	литой корпус из алюминиевого сплава
Смазка механизмов	бессиликоновая
Размеры (Ш×В×Г)	300×100×70,5 мм
Вес	2,0 кг



25 Нм
24 В пер. тока и 230 В пер. тока
Модулирующий
3-точечный



N474

Схемы соединений

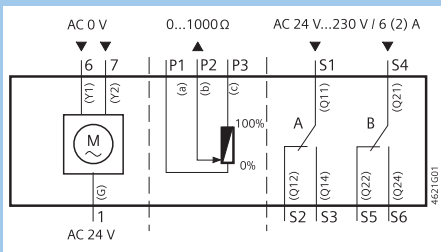

3-точечный,
24 В пер. тока

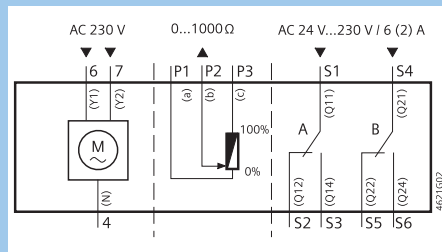

3-точечный,
230 В пер. тока

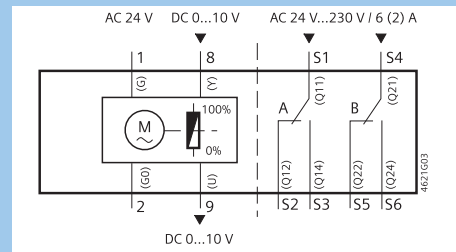

Модулирующий (0...10 В пост. тока),
24 В пер. тока

Обозначение типа	Рабочее напряжение		Управление		Встроенные варианты индикации		
	24 В пер. тока ±20%	230 В пер. тока ±10%	0...10 В пост. тока	3-точечное	Обратная связь по поло- жению 0...10 В пост. тока	Два допол- нительных переключа- теля	Настройка точки старта и диапазона
GBB131.1E	●			●			
GBB135.1E	●			●	●	●	
GBB136.1E	●			●		●	
GBB331.1E		●		●			
GBB335.1E		●		●	●	●	
GBB336.1E		●		●		●	
GBB161.1E	●		●		●		
GBB163.1E	●		●		●		●
GBB164.1E	●		●		●	●	●
GBB166.1E	●		●		●	●	

Технические данные

Приводы серии GIB OpenAir™ – без пружинного возврата, поворотного типа

Размеры указаны в мм

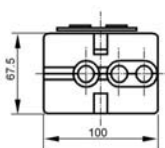
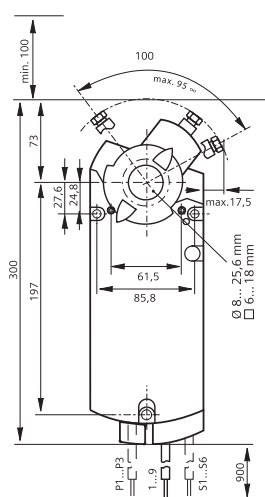
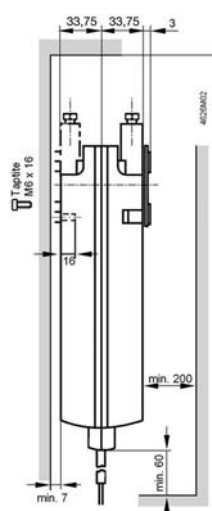

Технические характеристики

Крутящий момент	35 Нм
Площадь заслонки	приблизительно до 6 м ²
Время установки на 90°	150 сек. (50 Гц) открытие и закрытие
Частота	50/60 Гц
Потреб. мощность при 24 В пер. тока	Режим работы 7 ВА (3-точечный) Режим работы 8 ВА (модулирующий) Режим ожидания 1 Вт (модулирующий)
Потреб. мощность при 230 В пер. тока	Режим работы 5 ВА
Угол поворота	номинальный 90° макс. 95°
Размеры вала	от 8 до 25,6 мм круглый от 6 до 18 мм квадратн. мин. длина 20 мм
Рабочая температура	-32...+55°C
Температура хранения	-32...+70°C
Влажность окружающей среды	отн. влаж. <95% (без конденсации)
Встроенный кабель	0,75 мм ² , длиной 0,9 м
Класс защиты	IP54
Соответствие CE	Электромагнитная совместимость (EMC) 2004/108/ЕЕС Нормы выброса IEC/EN 61000-6-3 Нормы помехоустойчивости IEC/EN 61000-6-2
Материал	литой корпус из алюминиевого сплава
Смазка механизмов	бессиликоновая
Размеры (Ш×В×Г)	300×100×70,5 мм
Вес	2,0 кг



35 Нм
24 В пер. тока и 230 В пер. тока
Модулирующий
3-точечный



N474

Схемы соединений

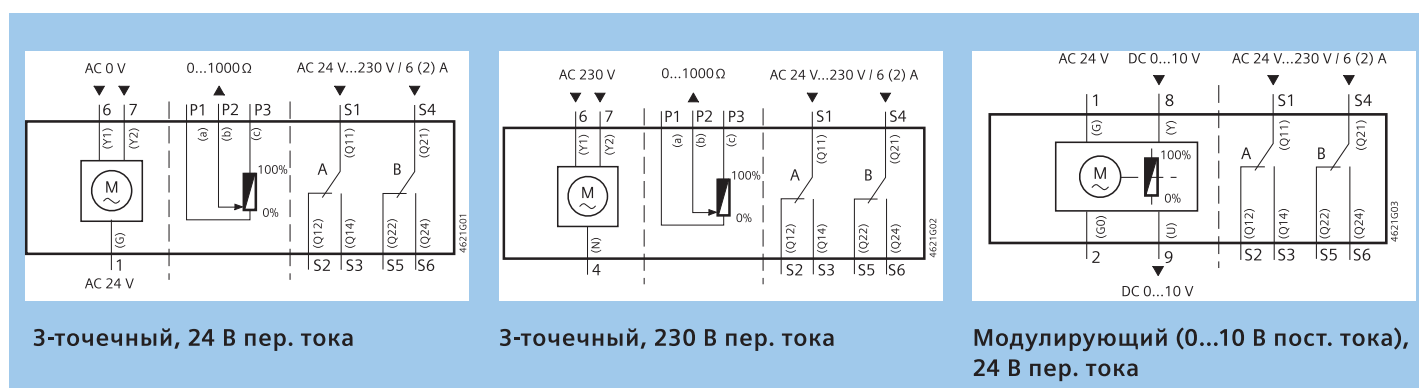

Обозначение типа	Рабочее напряжение		Управление		Встроенные варианты индикации		
	24 В пер. тока ±20%	230 В пер. тока ±10%	0...10 В пост. тока	3-точечное	Обратная связь по положению 0...10V DC	Два дополнительных переключателя	Настройка точки старта и диапазона
GIB131.1E	●			●			
GIB135.1E	●			●	●	●	
GIB136.1E	●			●		●	
GIB331.1E		●		●			
GIB335.1E		●		●	●	●	
GIB336.1E		●		●		●	
GIB161.1E	●		●		●		
GIB163.1E	●		●		●		●
GIB164.1E	●		●		●	●	●
GIB166.1E	●		●		●	●	

Технические данные

Серия GDB181 OpenAir™ – компактный контроллер статического объема воздуха для систем VAV, без пружинного возврата

Размеры указаны в мм

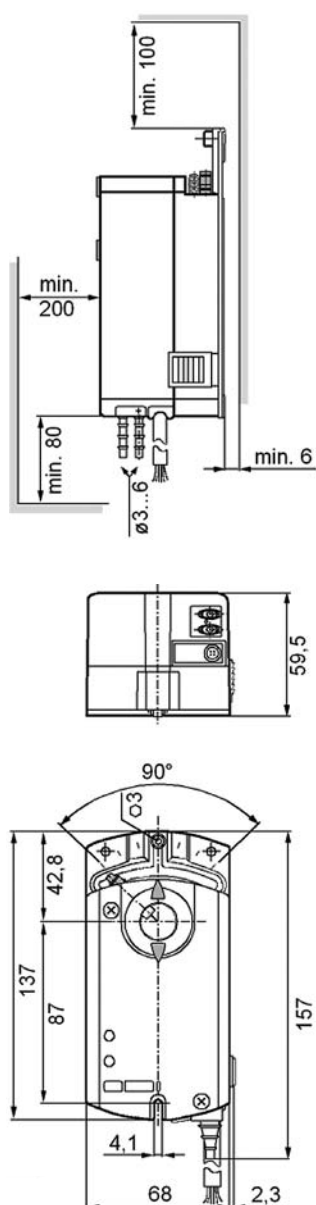

Технические характеристики

Крутящий момент	5 Нм
Площадь заслонки	приблизительно до 0,8 м²
Время установки на 90°	150 сек. (50 Гц) открытие и закрытие
Частота	50/60 Гц
Потреб. мощность при 24 В пер. тока	
Режим работы	3 ВА
Режим работы+ калибровка	7,5 ВА
Режим ожидания	1 Вт
Диапазон $V_{ном}$	1,00...2,55
Диапазон V_{min}	-20%...100%
Диапазон V_{max}	20%...120%
Диапазон измерений	0...400 Па
Рабочий диапазон	4...300 Па
Точность	$(T \pm 25^\circ\text{C}, 990 \text{ мбар}, V_n \div 1) \pm \pm 2,5\%$
Постоянная времени	1 сек.
Угол поворота	номинальный 90° макс. 95°
Размеры вала	от 8 до 16 мм круглый от 6 до 12,8 мм квадратн. мин. длина 30 мм
Рабочая температура	0...+50°C
Температура хранения	-25...+70°C
Влажность окружающей среды	отн. влаж. <95% (без конденсации)
Встроенный кабель	0,75 мм², длиной 0,9 м
Класс защиты	IP54
Соответствие CE	
Электромагнитная совместимость (EMC)	2004/108/EEC
Нормы выброса	IEC/EN 61000-6-3
Нормы помехоустойчивости	IEC/EN 61000-6-2
Материал	прочный пластик
Смазка механизмов	бессиликоновая
Размеры (Ш×В×Г)	137×68×59,5 мм
Вес	0,54 кг



5 Нм
24 В пер. тока
Модулирующий
3-точечный



N474

Схемы соединений

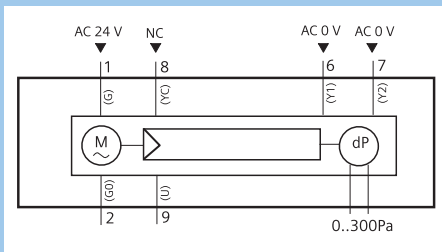

3-точечный, 24 В пер. тока

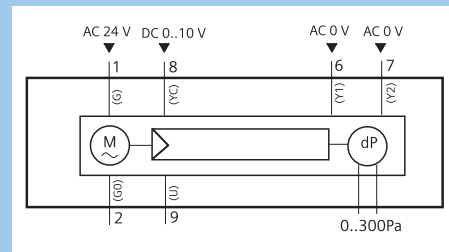

Модулирующий (0...10 В пост. тока),
24 В пер. тока

Обозначение типа	Рабочее напряжение	Управление		Встроенные варианты индикации	
	24 В пер. тока $\pm 20\%$	0...10 В пост. тока	3-точечное	Датчик статического дифференциального давления 300 Па	Сигнал открытия/ закрытия Y1 и Y2
GDB181.1E/3	●	●	●	●	●

Технические данные

GLB181 OpenAir™ – компактный контроллер статического объема воздуха для систем VAV, без пружинного возврата

Размеры указаны в мм

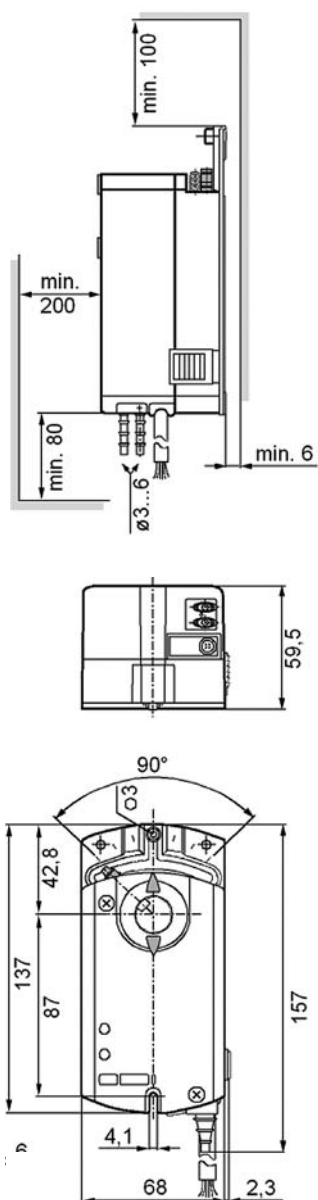

Технические характеристики

Крутящий момент	10 Нм
Площадь заслонки	приблизительно до 1,5 м ²
Время установки на 90°	150 сек. (50 Гц) открытие и закрытие
Частота	50/60 Гц
Потреб. мощность при 24 В пер. тока	
Режим работы	3 ВА
Режим работы + калибровка	7,5 ВА
Режим ожидания	1 Вт
Диапазон V _{ном}	1,00...2,55
Диапазон V _{min}	-20%...100%
Диапазон V _{max}	20%...120%
Диапазон измерений	0...400 Па
Рабочий диапазон	4...300 Па
Точность	(T±25°C, 990 мбар, V _n ÷1) ±2,5%
Постоянная времени	1 сек.
Угол поворота	номинальный 90° макс. 95°
Размеры вала	от 8 до 16 мм круглый от 6 до 12,8 мм квадратн. мин. длина 30 мм
Рабочая температура	0...+50°C
Температура хранения	-25...+70°C
Влажность окружающей среды	отн. влаж. <95% (без конденсации)
Встроенный кабель	0,75 мм ² , длиной 0,9 м
Класс защиты	IP54
Соответствие CE	
Электромагнитная совместимость (EMC)	2004/108/ЕЕС
Нормы выброса	IEC/EN 61000-6-3
Нормы помехоустойчивости	IEC/EN 61000-6-2
Материал	прочный пластик
Смазка механизмов	бессиликонная
Размеры (Ш×В×Г)	137×68×59,5 мм
Вес	0,54 кг



10 Нм
24 В пер. тока
Модулирующий
3-точечный



N474

Схемы соединений

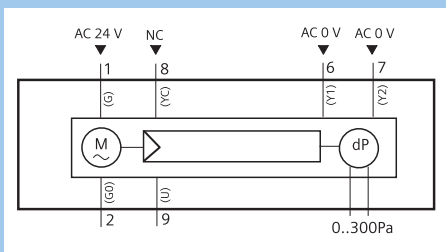

3-точечный, 24 В пер. тока

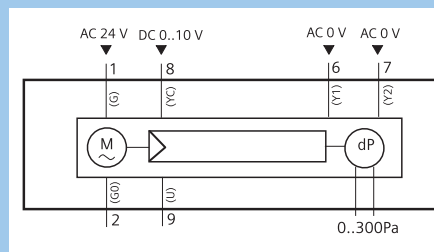

Модулирующий (0...10 В пост. тока),
24 В пер. тока

Обозначение типа	Рабочее напряжение	Управление		Встроенные варианты индикации	
	24 В пер. тока $\pm 20\%$	0...10 В пост. тока	3-точечное	Датчик статического дифференциального давления 300 Па	Сигнал открытия/закрытия Y1 и Y2
GLB181.1E/3	●	●	●	●	●

Технические данные

Серия ASV OpenAir™ – компактный модульный контроллер статического объема воздуха для систем VAV

Размеры указаны в мм

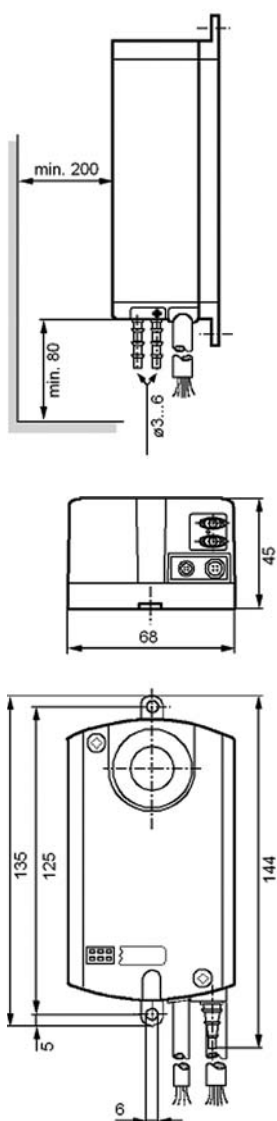

Технические характеристики

Частота	50/60 Гц
Потреб. мощность при 24 В пер. тока	
Режим работы	3 ВА
Режим работы + калибровка	7,5 ВА
Режим ожидания	1 Вт
Диапазон $V_{\text{ном}}$	1,00...2,55
Диапазон V_{min}	-20%...100%
Диапазон V_{max}	20%...120%
Диапазон измерений	0...400 Па
Рабочий диапазон	4...300 Па
Точность	($T \pm 25^{\circ}\text{C}$, 990 мбар, $V_n \pm 1$) $\pm 2,5\%$
Постоянная времени	1 сек.
Рабочая температура	0...+50°C
Температура хранения	-25...+70°C
Влажность окружающей среды	отн. влаж. <95% (без конденсации)
Встроенный кабель	0,75 мм ² , длиной 0,9 м
Класс защиты	IP54
Соответствие CE	
Электромагнитная совместимость (EMC)	2004/108/EEC
Нормы выброса	IEC/EN 61000-6-3
Нормы помехоустойчивости	IEC/EN 61000-6-2
Материал	прочный пластик
Размеры (Ш×В×Г)	135×68×45 мм
Вес	0,28 кг



24 В пер. тока
Модулирующий
3-точечный



N474

42

Схемы соединений

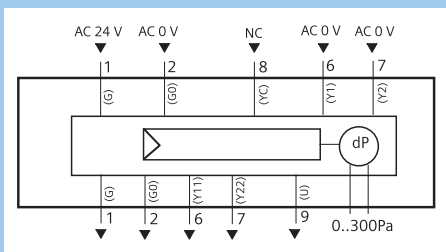

3-точечный, 24 В пер. тока

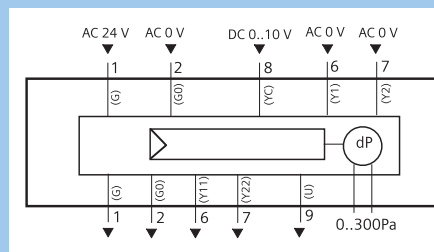

Модулирующий (0...10 В пост. тока), 24 В пер. тока

Обозначение типа	Рабочее напряжение	Управление		Встроенные варианты индикации	
	24 В пер. тока ±20%	0...10 В пост. тока	3-точечное	Датчик статического дифференциального давления 300 Па	Сигнал открытия/закрытия Y1 и Y2
ASV181.1E/3	●	●	●	●	●

Технические данные

Приводы серии GGA OpenAir™ для противопожарных заслонок – с пружинным возвратом, поворотного типа

Размеры указаны в мм

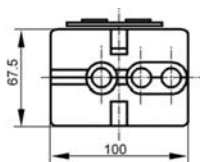
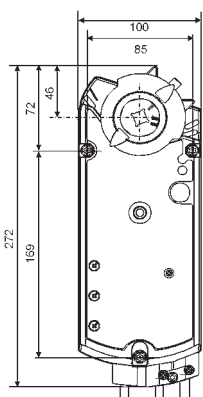
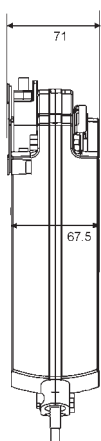

Технические характеристики

Крутящий момент	18 Нм режим работы и 18 Нм возврат пружины
Площадь заслонки	приблизительно до 2 м ²
Время установки на 90°	90 сек. режим работы 15 сек. типичн. закрытие
Частота	50/60 Гц
Потреб. мощность при 24 В пер./пост. тока	
Режим работы	7 ВА/5 Вт
Режим ожидания	3 Вт
Потреб. мощность при 230 В пер. тока	
Режим работы	8 ВА/6 Вт
Режим ожидания	4 Вт
Угол поворота	номинальный 90° макс. 95°
Размеры вала	8×8, 10×10, 12×12, 15×15 мм
Рабочая температура	-32...+50°C
Температура хранения	-32...+50°C
Влажность окружающей среды	отн. влаж.<95% (без конденсации)
Встроенный кабель	0,75 мм ² , длиной 0,9 м
Класс защиты	IP54
Соответствие CE	
Электромагнитная совместимость (EMC)	2004/108/ЕЕС
Нормы выброса	IEC/EN 61000-6-3
Нормы помехоустойчивости	IEC/EN 61000-6-2
Материал	литой корпус из алюминиевого сплава
Смазка механизмов	бессиликоновая
Размеры (Ш×В×Г)	264×100×71 мм
Вес	2,6 кг
Термовыключатель	
Соединит. кабель	длиной 0,9 м
Температура переключения	Tf1: снаружи воздуховода 72°C
Для размера	Tf2: внутри воздуховода 72°C
Класс защиты	IP30



18 Нм
24 В пер. тока/24...48 В пост. тока
и 230 В пер. тока
2-позиционный



N474

Схемы соединений

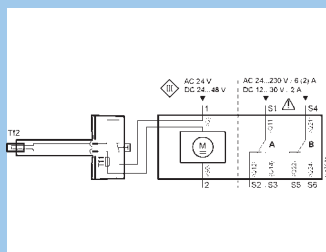

2-позиционный,
24 В пер. тока/24...48 В
пост. тока

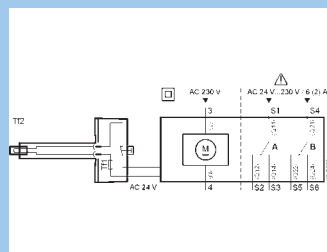

2-позиционный, 230 В
пер. тока

Обозначение типа	Рабочее напряжение		Управление	Встроенные варианты индикации	
	24 В пер. тока ±20% 24...48 В пост. тока ±20%	230 В пер. тока ±10%		2-позицион- ное	Два допол- нительных переключа- теля
GGA126.1E/**	●		●	●	
GGA126.1E/T**	●		●	●	●
GGA326.1E/**		●	●	●	
GGA326.1E/T**		●	●	●	●

** ÷ 08 или 10, или 12, или 15 для выполненных по форме вала переходников размером от 8×8 до 15×15 мм

Технические данные

Приводы GNA OpenAir™ для противопожарных заслонок – с пружинным возвратом, поворотного типа

Размеры указаны в мм

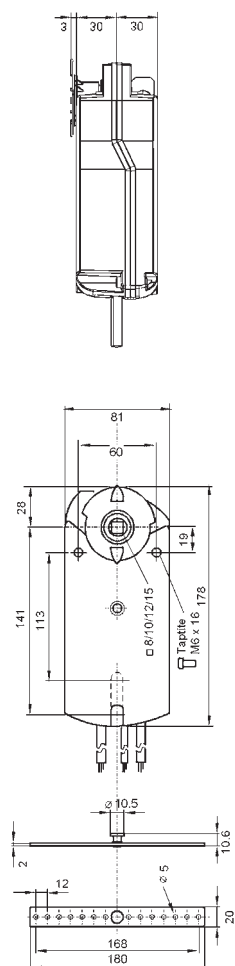

Технические характеристики

Крутящий момент	7 Нм режим работы и 7 Нм возврат пружины
Площадь заслонки	приблизительно до 1 м ²
Время установки на 90°	90 сек. режим работы 15 сек. типичн. закрытие
Частота	50/60 Гц
Потреб. мощность при 24 В пер./пост. тока	Режим работы 5 ВА/3,5 Вт Режим ожидания 2,5 Вт
Потреб. мощность при 230 В пер. тока	Режим работы 7 ВА/4,5 Вт Режим ожидания 3,5 Вт
Угол поворота	номинальный 90° макс. 95°
Размеры вала	8×8, 10×10, 12×12, 15×15 мм квадрат.
Рабочая температура	-32...+50°C
Температура хранения	-32...+50°C
Влажность окружающей среды	отн. влаж. <95% (без конденсации)
Встроенный кабель	0,75 мм ² , длиной 0,9 м
Класс защиты	IP54
Соответствие CE	
Электромагнитная совместимость (EMC)	2004/108/ЕЕС
Нормы выброса	IEC/EN 61000-6-3
Нормы помехоустойчивости	IEC/EN 61000-6-2
Материал	литой корпус из алюминиевого сплава
Смазка механизмов	бессиликоновая
Размеры (Ш×В×Г)	178×81×63 мм
Вес	1,3 кг
Термовыключатель	
Соединит. кабель	длиной 0,9 м
Температура переключения	Tf1: снаружи воздуховода 72°C
Для размера	Tf2: внутри воздуховода 72°C
Класс защиты	IP30



7 Нм
24 В пер. тока/24...48 В пост. тока
и 230 В пер. тока
2-позиционный



N474

Схемы соединений

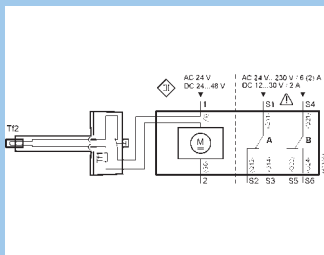

2-position,
AC 24 V/DC 24...48 V

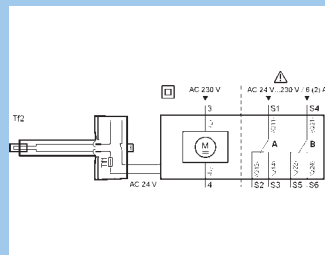

2-position,
AC 230 V

Обозначение типа	Рабочее напряжение		Управление	Встроенные варианты индикации	
	24 В пер. тока ±20% 24...48 В пост. тока ±20%	230 В пер. тока ±10%		2-позицион- ное	Два допол- нительных переключа- теля
GNA126.1E/**	●		●	●	
GNA126.1E/T**	●		●	●	●
GNA326.1E/**		●	●	●	
GNA326.1E/T**		●	●	●	●

** ÷ 08 или 10, или 12, или 15 для выполненных по форме вала переходников размером от 8×8 до 15×15 мм

Технические данные

Приводы серии GEB OpenAir™ – без пружинного возврата, поворотного типа для клапанов дымоудаления

Размеры указаны в мм

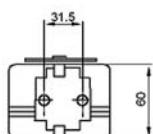
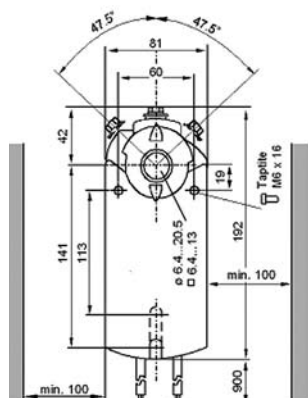
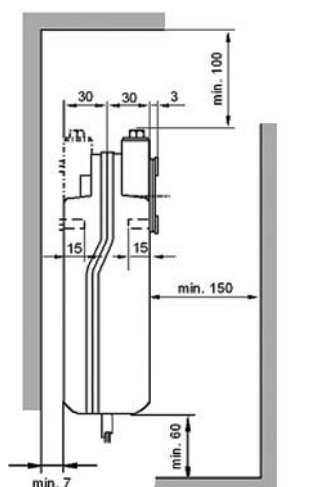

Технические характеристики

Крутящий момент	15 Нм
Площадь заслонки	приблизительно до 3 м ²
Время установки на 90°	150 сек. (50 Гц) открытие и закрытие
Частота	50/60 Гц
Потреб. мощность при 24 В пер. тока	Режим работы 4 ВА (3-точечный) Режим ожидания 1,5 Вт (модулирующий)
Потреб. мощность при 230 В пер. тока	Режим работы 3 ВА
Угол поворота	номинальный 90° макс. 95°
Размеры вала	от 6 до 20,5 мм круглый от 6,4 до 13 мм квадр. мин. длина 20 мм
Рабочая температура	-32...+55°C
Температура хранения	-32...+70°C
Влажность окружающей среды	отн. влаж. <95% (без конденсации)
Встроенный кабель	0,75 мм ² , длиной 0,9 м
Класс защиты	IP54
Соответствие CE	Электромагнитная совместимость (EMC) Нормы выброса IEC/EN 61000-6-3 Нормы помехоустойчивости IEC/EN 61000-6-2
Материал	литой корпус из алюминиевого сплава
Смазка механизмов	бессиликоновая
Размеры (Ш×В×Г)	192×81×63 мм
Вес	1,1 кг



15 Нм
24 В пер. тока и 230 В пер. тока
3-точечный



N474

Схемы соединений

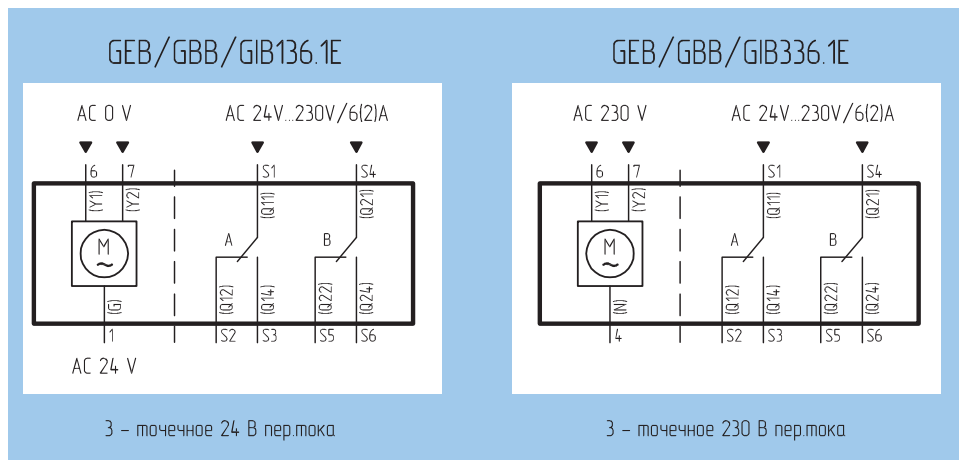

Обозначение типа	Рабочее напряжение		Управление		Встроенные варианты индикации	
	24 В пер. тока ±20%	230 В пер. тока ±10%	0...10 В пост. тока	3-точечное	Обратная связь по положению 0...10 В пост. тока	Два дополнительных переключателя
GEB136.1E	●			●		●
GEB336.1E		●		●		●

Технические данные

Приводы серии GBV OpenAir™ – без пружинного возврата, поворотного типа для клапанов дымоудаления

Размеры указаны в мм

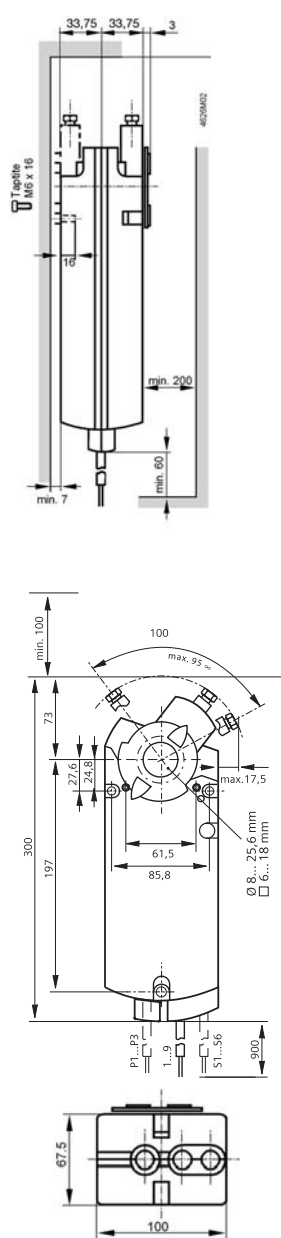

Технические характеристики

Крутящий момент	25 Нм
Площадь заслонки	приблизительно до 4 м ²
Время установки на 90°	150 сек. (50 Гц) открытие и закрытие
Частота	50/60 Гц
Потреб. мощность при 24 В пер. тока	Режим работы 7 ВА (3-точечный) Режим ожидания 1 Вт (модулирующий)
Потреб. мощность при 230 В пер. тока	5 ВА
Угол поворота	номинальный 90° макс. 95°
Размеры вала	от 8 до 25,6 мм круг. от 6 до 18 мм квадрат. мин. длина 20 мм
Рабочая температура	-32...+55°C
Температура хранения	-32...+70°C
Влажность окружающей среды	отн. влаж. <95% (без конденсации)
Встроенный кабель	0,75 мм ² , длиной 0,9 м
Класс защиты	IP54
Соответствие CE	Электромагнитная совместимость (EMC) Нормы выброса IEC/EN 61000-6-3 Нормы помехоустойчивости IEC/EN 61000-6-2
Материал	литой корпус из алюминиевого сплава
Смазка механизмов	бессиликоновая
Размеры (Ш×В×Г)	300×100×70,5 мм
Вес	2,0 кг



25 Нм
24 В пер. тока и 230 В пер. тока
Модулирующий
3-точечный



N474

Схемы соединений

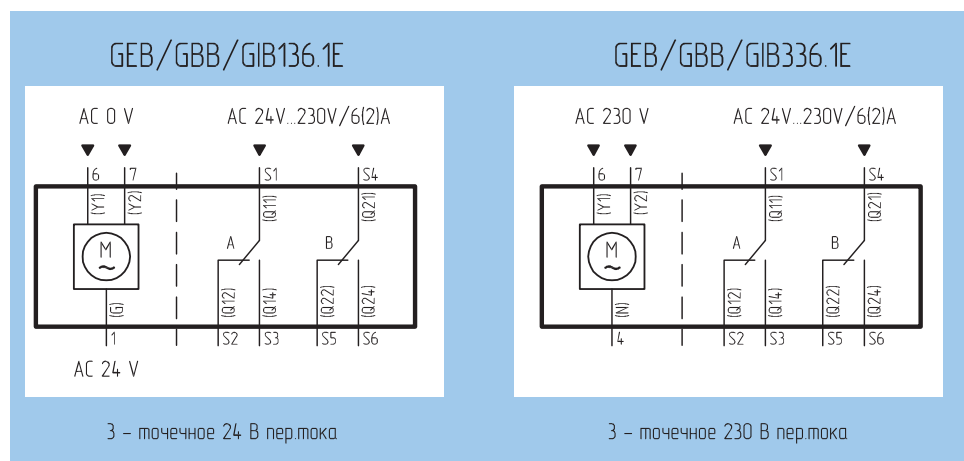

Обозначение типа	Рабочее напряжение		Управление		Встроенные варианты индикации	
	24 В пер. тока ±20%	230 В пер. тока ±10%	0...10 В пост. тока	3-точечное	Обратная связь по положению 0...10 В пост. тока	Два дополнительных переключателя
GEB136.1E	●			●		●
GEB336.1E		●		●		●

Технические данные

Приводы серии GIB OpenAir™ – без пружинного возврата, поворотного типа для клапанов дымоудаления

Размеры указаны в мм

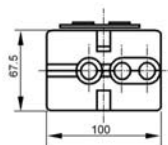
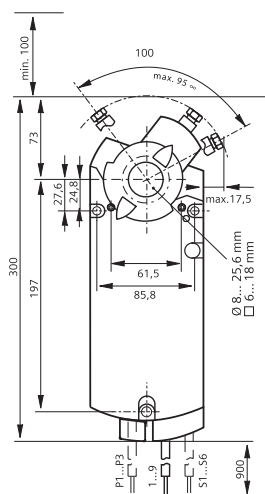
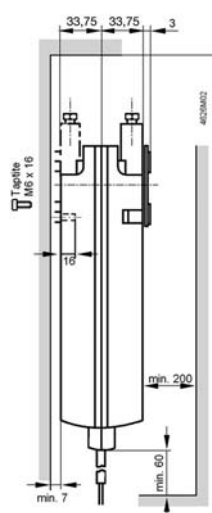

Технические характеристики

Крутящий момент	35 Нм
Площадь заслонки	приблизительно до 6 м ²
Время установки на 90°	150 сек. (50 Гц) открытие и закрытие
Частота	50/60 Гц
Потреб. мощность при 24 В пер. тока	Режим работы 7 ВА (3-точечный) Режим ожидания 1 Вт (модулирующий)
Потреб. мощность при 230 В пер. тока	Режим работы 5 ВА
Угол поворота	номинальный 90° макс. 95°
Размеры вала	от 8 до 25,6 мм круглый от 6 до 18 мм квадрат. мин. длина 20 мм
Рабочая температура	-32...+55°C
Температура хранения	-32...+70°C
Влажность окружающей среды	отн. влаж. <95% (без конденсации)
Встроенный кабель	0,75 мм ² , длиной 0,9 м
Класс защиты	IP54
Соответствие CE	Электромагнитная совместимость (EMC) Нормы выброса IEC/EN 61000-6-3 Нормы помехоустойчивости IEC/EN 61000-6-2
Материал	литой корпус из алюминиевого сплава
Смазка механизмов	бессиликоновая
Размеры (Ш×В×Г)	300×100×70,5 мм
Вес	2,0 кг



35 Нм
24 В пер. тока и 230 В пер. тока
Модулирующий
3-точечный



N474

Схемы соединений

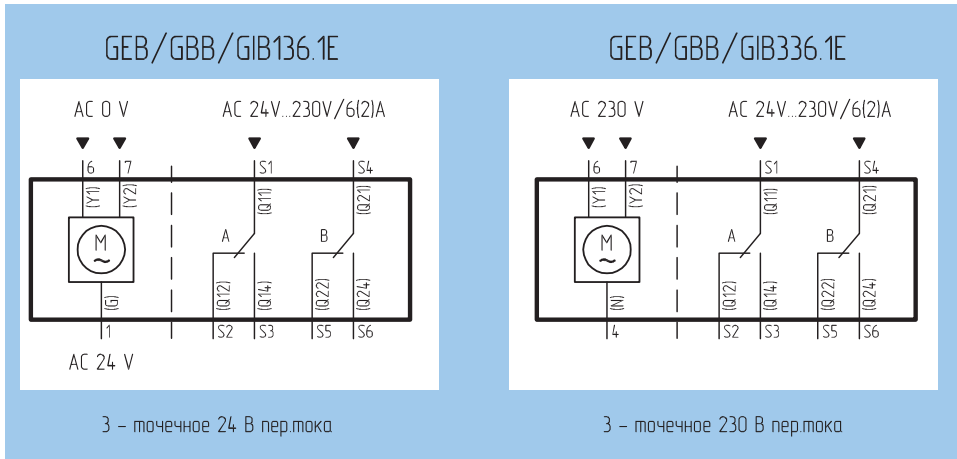

Обозначение типа	Рабочее напряжение		Управление		Встроенные варианты индикации	
	24 В пер. тока $\pm 20\%$	230 В пер. тока $\pm 10\%$	0...10 В пост. тока	3-точечное	Обратная связь по полю-жению 0...10 В пост. тока	Два дополнительных переключателя
GIB136.1E	●			●		●
GIB336.1E		●		●		●

Для заметок

Для заметок

ООО «Сименс»
Сектор «Инфраструктура и города» (IC)
Департамент «Автоматизация и безопасность зданий» (IC BT)

РОССИЙСКАЯ ФЕДЕРАЦИЯ:

115184, г. Москва
ул. Большая Татарская, д. 9
тел.: +7 (495) 737 1666, 1821
факс: +7 (495) 737 1820, 1835

191186, г. Санкт-Петербург
наб. р. Мойки, д. 36, офис 803 б
тел.: +7 (812) 324 8341, 8326
факс: +7 (812) 324 8381

620075, г. Екатеринбург
ул. К. Либкнехта, д. 4
тел.: +7 (343) 379 2383
факс: +7 (343) 379 2398

bt.ru@siemens.com

РЕСПУБЛИКА БЕЛАРУСЬ:

220004, г. Минск
ул. Немига, д. 40, офис 604
тел.: +375 (17) 217 3487
факс.: +375 (17) 210 0395

РЕСПУБЛИКА КАЗАХСТАН:

050059, г. Алматы
пр-т Достык, д.117/6
тел.: +7 (727) 244 9743
факс: +7 (727) 244 9990

www.siemens.kz

Информация, предоставленная в данном документе, содержит общее описание доступных технических параметров, которые не всегда представлены в конкретном случае. В связи с этим, необходимые функции должны быть оговорены для каждой поставки во время составления контракта. Компания оставляет за собой право вносить изменения в документ.

© ООО «Сименс», 2013

www.siemens.ru/bt

www.siemens.com/openair